

**HTW**  
QUALITY COMFORT EVERYWHERE

<b>ES</b>	MANUAL DE USUARIO E INSTALACIÓN
<b>EN</b>	OWNER'S AND INSTALLATION MANUAL
<b>FR</b>	MANUEL DE L'UTILISATEUR ET D'INSTALLATION
<b>PT</b>	MANUAL DO UTILIZADOR E INSTALAÇÃO
<b>IT</b>	MANUALE UTENTE E INSTALLAZIONE



**CALENTADOR A GAS | GAS WATER HEATER | CHAUFFE-EAU  
À GAZ | ESQUENTADOR A GÁS | SCALDABAGNO A GAS**

**OBI**

**HTW-CLA-11NOXOBIGLP | HTW-CLA-11NOXOBIGN  
HTW-CLA-14NOXOBIGLP | HTW-CLA-14NOXOBIGN**

Por favor lea atentamente este manual antes de usar este producto.

Please, read carefully this manual before using the product.

Avant d'utiliser l'équipement, lisez attentivement les instructions.

Por favor leia atentamente este manual antes de usar o equipamento.

Per favore leggere attentamente questo manuale prima di utilizzare questo prodotto.

**Gracias | Thank you | Merci | Obrigado | Grazie**





**ESPAÑOL**

# **MANUAL DE USUARIO E INSTALACIÓN**

**CALENTADOR A GAS**

---

**OBI**

---

**HTW-CLA-11NOXOBIGLP | HTW-CLA-11NOXOBIGN  
HTW-CLA-14NOXOBIGLP | HTW-CLA-14NOXOBIGN**

# Tabla de contenidos / avisos

## Tabla de contenidos

<b>Tabla de contenidos / avisos</b> .....	<b>2</b>
Avisos Importantes .....	2
Información sobre el fabricante .....	2
Detalles de suministro .....	2
Condiciones de garantía de calidad .....	2
Transporte y almacenamiento .....	2
<b>Instaladores / usuarios profesionales</b> .....	<b>3</b>
Avisos para instaladores profesionales .....	3
Avisos para el usuario .....	3
Precauciones para el calentador .....	3
Reparación y mantenimiento .....	3
<b>Instrucciones</b> .....	<b>4</b>
Señales .....	4
En caso de olor a gas .....	4
Precauciones para el fuego .....	4
Precauciones para la toxicidad .....	4
Eliminación de desórdenes .....	4
<b>Instrucción de servicio</b> .....	<b>5</b>
<b>Instrucciones de instalación</b> .....	<b>6</b>
Modelo de calentador B11BS .....	6
Orden de instalación .....	6
<b>Distancia mínima / ventilación</b> .....	<b>6</b>
Instalación del calentador .....	7
Instalación de tubería de agua .....	7
<b>Ejecución de prueba / Reparación y mantenimiento</b> .....	<b>8</b>
Ejecución de prueba .....	8
Avisos importantes para reparación y mantenimiento .....	8
Solución de problemas .....	8
<b>Especificaciones</b> .....	<b>9</b>
<b>Tabla de registro de mantenimiento</b> .....	<b>12</b>

## Avisos Importantes

Por favor, preste atención a las precauciones y avisos, así como al contenido de las instrucciones de instalación. Antes de la instalación, lea atentamente las instrucciones de instalación. La instalación y el funcionamiento de prueba deben ser realizados por instaladores profesionales. La instalación ilegal y la reparación inadecuada pueden causar lesiones a personas e incluso la muerte. Antes del funcionamiento de prueba, por favor, lea las instrucciones de servicio. El calentador sólo se puede instalar en una habitación con buena ventilación. La garantía de calidad sólo se puede aplicar después de la prueba de funcionamiento operada por profesionales.

## Información sobre el fabricante

El calentador cumple con los requisitos de la norma CE y cumple con las siguientes directivas:

- (EU)2016/426; directivas de instalaciones legales de los Estados Miembros para la instalación de gas natural;
- EN 26: 2015; Calentadores de agua en sanitarios equipados con quemador de gas atmosférico con gas natural como combustible.

## Detalles de suministro

- 1x calentador de agua a gas
- 1x instrucciones de instalación
- 4x pernos y expansor de tubo

## Condiciones de garantía de calidad

- Todos los derechos de garantía de calidad sólo pueden ejercerse en el país donde se realiza la compra del calentador.
- Para obtener más información sobre la garantía de calidad, por favor, comuníquese con el agente o importador designado.

## Transporte y almacenamiento

Para asegurar los calentadores sin ningún daño posible, los calentadores deben ser transportados en un buen empaque. Las temperaturas permitidas para el transporte y almacenamiento están entre -20 °C y + 70 °C.

# Instaladores / usuarios profesionales

## Avisos para instaladores profesionales

- Las instrucciones de operación e instalación son parte absolutamente necesaria del calentador y se proporcionan junto con el calentador. Por favor, lea los documentos para garantizar que ha comprendido todos los datos para una instalación, operación y servicio seguro.
- Todos los ajustes e inspecciones específicos para el calentador deben proporcionarse con los documentos que implican el sello de la empresa y la firma del instalador.
- El calentador sólo se puede instalar en la pared de una habitación sin heladas.
- La instalación sólo puede ser operada por personal calificado con referencia a las instrucciones y documentos adicionales proporcionados por el fabricante. Se debe prestar atención a las prescripciones y normas pertinentes, así como a las regulaciones locales adicionales.
- Un profesional se refiere a una persona que esté familiarizada con los conocimientos técnicos relacionados con la tecnología de calefacción y el suministro de agua potable.
- El calentador sólo puede ponerse en uso en las condiciones ambientales adecuadas.
- La depuración y la inspección de la calidad del gas junto con la eficiencia energética del calentador deben estar a cargo de instaladores profesionales calificados.
- En cuanto a la instalación por parte del usuario, los ajustes especificados deben hacerse sólo dentro del manual del capítulo.
- Durante la construcción, el calentador debe protegerse cuidadosamente de la suciedad y otras contaminaciones.
- El calentador sólo es apto para el calentamiento de agua del hogar, y debe estar conectado a un sistema de agua del hogar que corresponda a los requisitos técnicos del calentador.
- El calentador sólo se puede instalar para la operación prevista por el fabricante.
- No deje los materiales de embalaje (cartones, clavos, pernos, placas de plástico y otros materiales similares) al alcance de los niños.
- Todo el mantenimiento y la reparación sólo pueden ser operados por profesionales autorizados.
- Si es necesario, por favor, corte la alimentación eléctrica antes de iniciar la limpieza y el mantenimiento.
- Ni los sellos ni las estampas pueden ser destruidos.
- Si es necesario para una operación de ruptura definitiva, por favor, corte todas las conexiones respectivamente (potencia eléctrica, potencia hidráulica, alimentación de gas, tubo de escape) y asegúrese de que todas estén desconectadas. El calentador y sus componentes deben tratarse de acuerdo con las prescripciones locales efectivas. El fabricante no se hace responsable por ningún daño causado por una instalación o uso incorrectos, o por la violación de las prescripciones correspondientes. Tampoco se ofrecería la garantía de calidad.

## Avisos para el usuario.

- El manual de instalación y mantenimiento debe estar bien guardado. Si reemplaza el calentador, por favor, proporcione este manual a su sucesor. Para el servicio de mantenimiento, entregue este manual a un técnico de servicio profesional como referencia.
- El mantenimiento, la instalación eléctrica y la inspección deben ser operados por profesionales.
- En caso de fallo, desconecte la alimentación eléctrica del calentador de inmediato y póngase en contacto con su instalador. No se permite el trato privado al fallo.
- Ni los sellos ni los estampas pueden ser destruidos.
- El manejo o manipulación inadecuada puede causar accidentes.
- No toque las partes calientes del calentador, como todos los tubos y el tubo de escape. Cualquier contacto con partes calientes puede causar quemaduras. Los niños, minusválidos y los no profesionales deben mantenerse alejados del calentador durante su funcionamiento.
- De no utilizar el calentador a largo plazo, por favor, cierre la válvula y saque las baterías. Si es necesario, desconecte la alimentación eléctrica del calentador.
- Cualquier fuga del calentador que se encuentre puede ser causada por una falla de las piezas o una instalación deficiente. Por favor, póngase en contacto con su instalador.
- Para el funcionamiento regular del calentador, no cierre las tomas de la puerta y la pared.
- No exponga el calentador a un ambiente húmedo y grasiento, como un lugar con un fuego.
- No exponga el calentador a un lugar con salpicaduras de agua como el baño y otros ambientes húmedos.
- No hay objetos en el calentador de agua.
- La operación del calentador por niños o los que desconozcan su uso no está permitida, ni tampoco es una operación correcta.
- No hay bloqueo ni obstrucción en la entrada del calentador.
- El calentador no debe utilizarse en sótanos, cuartos de baño, o dormitorios, de edificios de vivienda.

## Precauciones para el calentador







Se puede utilizar un paño limpio y húmedo para limpiar el calentador.  
¡No se permiten productos disolventes para la limpieza! Por favor, ¡sólo limpie el tubo de escape en estado frío!

## Reparación y mantenimiento

- La reparación y el mantenimiento del calentador deben proporcionarse una vez al menos cada año. Se recomienda proporcionar reparación y mantenimiento después de un período de calentamiento.
- Toda reparación y todo mantenimiento deben ser realizados por profesionales autorizados.

# Instrucciones

## Señales

-  Indica un peligro de posible accidente, posible depuración incorrecta o posible instalación.
-  Indica un peligro especial, especialmente por el peligro en el estado de conexión eléctrica.
-  Indica la obtención de calor en las partes en las que cualquier contacto causará lesiones.
-  Indica ambientes específicos.
-  Indica que hay documentos relevantes para referencia o información adjuntada.
-  Indica una interrupción de la instalación u operación.
-  Indica más información para el instalador o el usuario.

## En caso de olor a gas

- Desconecte el calefactor inmediatamente.
  - Cierre la válvula de gas.
  - Abra todas las ventanas y puertas.
  - No se permite ninguna iluminación de fuego o ignición o puesta en marcha de la luz eléctrica.
- Tampoco hay una operación de arranque que genere chispa.
- Informe a su instalador o empresa de suministro de gas.

## Precauciones para el fuego





- Durante la operación, no se acerque a materiales inflamables, combustibles u otros similares.
- La rejilla de protección de este aparato está prevista para prevenir los riesgos de incendio, o las quemaduras, y ninguna parte debe desmontarse de forma permanente.

**LA REJILLA NO PROTEGE TOTALMENTE A LOS NIÑOS O MINUSVÁLIDOS.**

## Precauciones para la toxicidad

- La operación debe llevarse a cabo de acuerdo con las indicaciones de los documentos adjuntados y las instrucciones de los instaladores profesionales autorizados para evitar accidentes por toxicidad que puedan causar la muerte.
- El calentador sólo se puede operar después de estar equipado con un tubo de escape. El tubo de escape debe ser instalado por profesionales.
- Sólo para gas natural: un cambio de color de la llama de azul a amarillo indica que el gas natural y otros gases se mezclan con el gas natural. Por favor, inmediatamente póngase en contacto con su instalador.

## Eliminación de desórdenes

-  ¡Cualquier incumplimiento de las siguientes indicaciones supondrá un peligro de muerte!
-  Cualquier intento de reparación privada no está permitido bajo ninguna condición.
-  No se puede llevar a cabo ninguna operación hacia el calentador con mal funcionamiento bajo ninguna circunstancia.
-  Por favor, utilice exclusivamente repuestos originales. De lo contrario, el fabricante no sería responsable de la garantía de calidad.

## Modificación y renovación

La consulta debe ser realizada con profesionales después de cualquier modificación constructiva. Las modificaciones constructivas se refieren a la modificación del volumen de la habitación, la instalación de ventanas o el cierre de las ventanas y el montaje de equipos mecánicos para ventilación (extractor de humo y extractor de aire en el baño, por ejemplo). Las modificaciones constructivas de los equipos de escape se refieren a los cambios de la temperatura ambiental y la humedad causada por la instalación de la sauna y la piscina en la habitación con equipos de gas.

## Ventilación de los locales

- La instalación del calentador ha de cumplir todas las prescripciones contenidas en las normativas vigentes.

### Volumen de aire

- Es indispensable que los locales en los cuales hay instalados aparatos a gas (de tipo b, aparatos de cámara abierta) pueda llegar por lo menos tanto aire como sea necesario, para que se efectúe una correcta combustión y que se ventile adecuadamente el local.

# Instrucción de servicio

## Ignición

El calor se encenderá automáticamente al abrir el grifo de agua. Si no se genera ninguna llama después de la ignición, cierre la llave y vuelva a encenderla después de 10 minutos.

Nota: Si el calentador no está en funcionamiento durante un período prolongado, el aire puede ingresar al sistema de gas. En tal caso, repita los procedimientos de ignición anteriores varias veces.

## Ajuste de potencia

La perilla de regulación de gas se puede usar para ajustar el volumen de circulación de gas. Esta operación puede ajustar el volumen de circulación de gas y la temperatura del agua caliente:

Cuando el gas se suministra a presión, la potencia de salida del gas máximo es la potencia de salida nominal. Por favor, consulte el consumo de gas en la tabla de especificaciones.

## Ajuste de la temperatura del agua

La perilla de regulación de la temperatura se puede utilizar para ajustar el volumen de circulación de agua. Esta operación puede cambiar la temperatura del agua caliente. Si desea aumentar la temperatura del agua caliente, gire el regulador de la temperatura del agua en sentido de las agujas del reloj. Si desea reducir la temperatura del agua caliente, gire el regulador de la temperatura del agua en sentido contrario a las agujas del reloj.



Mantenga la válvula de sellado en la entrada de agua fría completamente abierta. No reduzca la circulación del agua cerrando la válvula.

## Panel de control

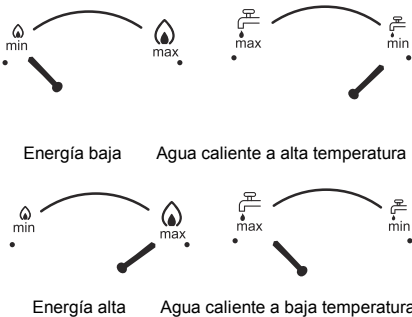

## Medidas anticongelantes y aparato puesto fuera de servicio

Si no usa el calentador por un período prolongado, consérvelo de la siguiente manera:

- Cierre el interruptor del gas.
- Extraiga las baterías del compartimiento de la batería.
- Cierre la válvula de sellado en la entrada de agua fría.
- Ajuste el regulador de temperatura a la temperatura más baja.
- Encienda el interruptor de agua caliente.
- Abra la válvula vacía para vaciar el agua de dentro
- Cierra la válvula vacía.

## Fallo de la llama durante el funcionamiento del calentador

Cuando la llama se apaga durante la operación, el calentador activará el termostato de seguridad. En este caso, la alimentación de gas se cortará automáticamente. Sólo después de que el calentador se haya enfriado se puede encenderlo de nuevo:

- Por favor, mantenga la ventilación adecuada de la salida de escape con precaución.
  - Enfríe el calentador.
  - Apague la llave del agua y vuelva a encenderla.
- Si el calentador no puede iniciar la operación, por favor, consulte la tabla general de fallos en el capítulo de solución de problemas. Si todavía hay un error, póngase en contacto con su instalador para obtener una solución.

## Función de antibloqueo

Los calentadores tienen la función de antibloqueo dentro del sistema de escape. En caso de que el conducto de escape se bloquee, el termostato del colector de humos apagará el gas del calentador para mantener la seguridad. Cuando el calentador se apaga accidentalmente, compruebe que el conducto de escape esté bloqueado o no y manténgalo bien ventilado. Después de eso, puede usar el calentador de nuevo. Si todavía no puede usarlo. Por favor, póngase en contacto con el servicio postventa o el mantenimiento profesional. El termostato es para la seguridad. No lo retire ni lo haga corto.

# Instrucciones de instalación

## Modelo de calentador B11BS

El calentador está equipado con un termostato de seguridad de escape.

Si la salida de escape no está completamente abierta, el termostato se activa. Una vez que la válvula de gas esté cerrada, el calentador volverá a encenderse otra vez después de que se haya enfriado.

La temperatura activada del termostato de protección antibloqueo es de  $75^{\circ}\text{C} \pm 5$ . Cuando ocurre la protección, el circuito eléctrico se corta y la unidad no funciona. La temperatura de recuperación del termostato antibloqueo es de  $50^{\circ}\text{C} \pm 5$ . Cuando se recupera, el circuito eléctrico está encendido. La unidad funciona bien. Si el sistema deja de funcionar en 2 minutos cuando el conducto de humos está bloqueado, significa que la función antibloqueo está en protección. Si no es así, por favor, póngase en contacto con profesionales para solucionarlo siguiendo las normas de la norma estándar EN 26.



Si las unidades dejan de funcionar dentro de 3 minutos desde el inicio, es la protección causada por el termostato. En este caso, es necesario verificar si hay algún bloque en el conducto de humos. Si el problema aún no se resuelve, por favor, comuníquese con profesionales para verificar más a fondo las funciones del bloque de humos y del termostato.



La operación del monitor de escape está deshabilitada o puesta fuera de servicio.



La operación del monitor de escape puede causar daños a la salud o incluso la muerte.



Este calentador sólo se puede instalar en una habitación con buena ventilación.

## Instalación

- El calentador sólo se puede instalar dentro de una habitación ventilada.
- No instale el calefactor en lugares helados.
- No se pueden colocar cables o aparatos eléctricos en el calentador.
- Mantenga el calentador alejado de fuentes de calor como el fuego.
- Realice la limpieza y el mantenimiento del calentador de acuerdo con los requisitos de intervalo pertinentes.
- Mantenga una cierta distancia entre la tubería de ventilación y el techo de la habitación u otros objetos decorativos.
- Se prohíbe que los materiales inflamables se coloquen a menos de 500 mm del calentador. Si es necesario, instale una capa de aislamiento exterior.
- El calefactor debe instalarse en una pared vertical de manera correcta y vertical.
- La presión máxima para la cual se diseñó el aparato, indicando que aún con los efectos de la dilatación del agua, la presión del agua en el aparato no debe exceder este valor.
- El flujo de aire en las circunstancias alrededor del calentador de agua a gas debe realizarse de acuerdo con lo siguiente

Modelo	Categoría de Gas	Consumo de aire (m <sup>3</sup> / h)
HTW-CLA-11NOXOBIGLP	I <sub>3P</sub> (37), I <sub>3B</sub> /P(30) I <sub>3+</sub> (28-30/37)	33
HTW-CLA-11NOXOBIGN	I <sub>2H</sub> , I <sub>2E</sub> ,	21
HTW-CLA-14NOXOBIGLP	I <sub>3P</sub> (37), I <sub>3B</sub> /P(30) I <sub>3+</sub> (28-30/37)	42
HTW-CLA-14NOXOBIGN	I <sub>2H</sub> , I <sub>2E</sub> ,	26,8

## Orden de instalación

- Confirme la posición de perforación de acuerdo con el esquema de instalación o el cuadro de instalación en la Tabla de especificación.
- Abra la tapa cerrada del calentador y saque el botón de operación.
- Desatornille los pernos fijados en la parte inferior de la carcasa y luego retire la carcasa.
- Fijar el calentador.
- Retire las cubiertas de plástico utilizadas para las conexiones del calentador.
- Instale los conectores.
- Monte la carcasa y luego vuelva a colocar el botón de operación.

## Distancia mínima / ventilación

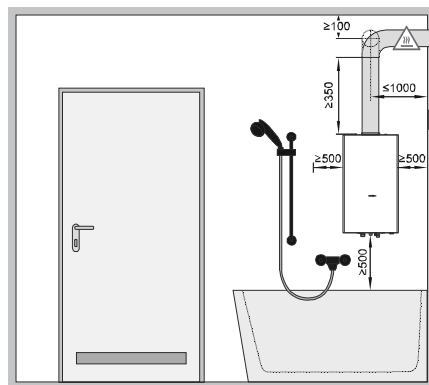

Preste atención a las regulaciones especiales para la instalación requeridas por el país local.

El calentador de agua es controlado por el flujo de agua para lograr el encendido/apagado. La presión de inicio de agua mínima es de 0,3 bar. Cuando el agua pasa por la válvula de gas operada por agua (la velocidad de flujo del agua se ajusta con la velocidad de flujo de agua mínima se refiere a la tabla de especificaciones), el encendido comenzará a funcionar y la válvula de gas se activará. La unidad estará en modo ON. Cuando se corta el flujo de agua, la válvula de gas de agua también cortará la válvula de gas. La unidad dejará de funcionar.



## Instalación del calentador



La operación de la instalación sólo puede ser realizada por profesionales autorizados.



Por favor, preste atención a los requisitos especiales para la instalación realizada en el país local.



Por favor, preste atención a las regulaciones relacionadas con la presión y el tipo de gas en la placa de identificación del calentador.



Antes de conectar la tubería de gas y la tubería de agua al calentador, preste atención a la limpieza de estas tuberías para eliminar las impurezas y otros contaminantes.

## Instalación de tubería de gas

- Debe instalarse una válvula de sellado de G1/2 en la tubería de suministro de gas, como se muestra en la figura.
- Si es necesario, por favor, instale un reductor en la tubería de suministro de gas (sólo para el suministro de butano)

## Instalación de tubería de agua y tubería de gas

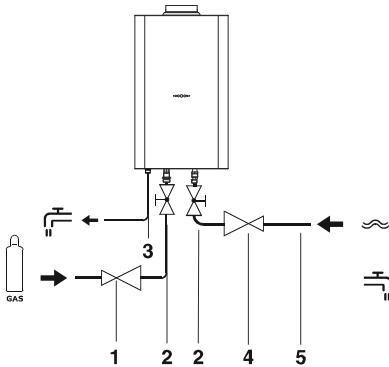

1. Reductor
2. Válvula de sellado
3. Salida de agua caliente.
4. Reductor (opcional)
5. Entrada de agua fría

## Instalación de tubería de agua

- Se instalará una válvula de sellado en la tubería de agua fría, como se muestra en la siguiente figura.
- El fabricante recomienda la instalación de un reductor en la tubería de agua fría.
- En el caso de tuberías corrugadas, el radio mínimo de curvatura será de 20 mm.
- Conecte la válvula de sellado a la tubería de agua fría adjunta.
- Conecte la válvula de sellado a la entrada de agua fría del calentador.
- Conecte la salida de agua caliente del calentador a la tubería de agua caliente.

## Instalación de tubo de escape



El calefactor debe estar equipado con un tubo de escape o una chimenea. Por favor, preste atención a las regulaciones específicas para la instalación requeridas por el país local.

- Sólo después de terminar la instalación del tubo de escape, se puede iniciar el funcionamiento del calentador. Por favor, preste atención a los requisitos de la especificación.
- Las partes del tubo de escape deben estar equipadas con un embudo de gas sólido con estanqueidad al agua.
- El tubo de escape no puede estar orientado al techo.
- Se debe introducir una entrada de aire en el espacio de instalación en un lugar cerca del suelo.

## Tubo de escape

### Advertencia:

Por favor, realice la protección de aislamiento de resistencia al fuego necesaria para el conducto de humos. Si el conducto de humos está fijado a la pared de madera u otro material sin resistencia al fuego, es obligatorio realizar un aislamiento de resistencia al fuego, si no, la unidad no puede instalarse.

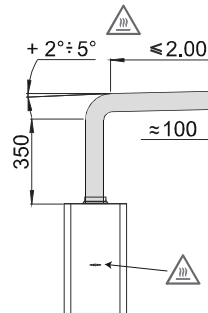

¡TENGA CUIDADO AL QUEMAR!

# Ejecución de prueba / Reparación y mantenimiento

## Ejecución de prueba

Las pruebas realizadas deben ser realizadas por profesionales autorizados.

Por favor, revise los siguientes artículos:

- ¿El calentador está conectado e instalado de acuerdo con las especificaciones proporcionadas por el fabricante?
- ¿Las indicaciones del panel de alimentación del calentador corresponden a las condiciones reales de instalación?
- ¿La entrada de aire y el tubo de escape están instalados correctamente?
- ¿El calentador está de acuerdo con los requisitos relevantes de ventilación? ¿El canal de la entrada de aire todavía no está sellado?

## Ejecución de prueba

- Abra el compartimiento de la batería y coloque dos baterías en (LR20, 1,5V).
- Abra la llave de agua caliente y espere a que salga el agua, y luego apáguela.
- Encienda el interruptor de gas.
- Gire el rectificador de energía al máximo de energía.
- Abra el grifo de agua caliente.
- Compruebe la corriente de la llama.
- Verifique la ejecución de prueba de la boquilla de acuerdo con la tabla de boquillas.
- Por favor, proporcione instrucciones a los usuarios para la ejecución y la operación del calentador.

## Avisos importantes para reparación y mantenimiento

Toda la reparación y todo el mantenimiento deben ser realizados por técnicos autorizados. El mantenimiento del calentador de agua debe realizarse al menos una vez al año. Se recomienda realizar el mantenimiento después de un período de funcionamiento de calefacción. El mantenimiento y la reparación deben mantenerse en el registro. Antes de la limpieza o el mantenimiento y la reparación, por favor, saque la batería del calentador de agua y baje el interruptor de gas. Sólo se pueden utilizar los repuestos originales para el mantenimiento. Si las piezas de repuesto utilizadas para el mantenimiento no son originales, el fabricante no asume ninguna garantía de calidad. Las piezas de conexión deben ser nuevas.

## Solución de problemas

Sin llama	Diferentes tipos de gases como combustible	Abra la válvula de gas Para conexión con uso de butano: Compruebe el cilindro de gas, si es necesario, por favor, sustitúyalo por uno nuevo.
	Aire en la alimentación de gas	Cierre y abra el distribuidor varias veces.
	La batería está vacía o colocada en la dirección equivocada.	Por favor, compruebe la polaridad de las baterías; si es necesario, cámbielas por otras nuevas.
Baja temperatura del agua	No hay agua caliente. La válvula de gas no está completamente abierta.	Abra el distribuidor de agua caliente. Abra la válvula de gas completamente
Durante el funcionamiento del calentador de agua, la llama se apaga.	El sistema de escape está bloqueado.	Compruebe si el tubo de escape es fluido o no.
	Cuando la presión del agua es demasiado baja, el rectificador de la presión del agua se desconectará del calentador de agua.	Reduzca la energía y verifique el estado de conexión del agua.

🔧 Si hay algún fallo, por favor, póngase en contacto con el departamento de servicio técnico correspondiente o con un instalador.

## Abrir la carcasa

Antes de realizar el mantenimiento y la reparación, por favor, abra la carcasa.

- Desatornille los dos pernos de la carcasa (en la parte inferior/posterior de la carcasa).
- Saque el botón de operación.
- Quite la funda en la parte inferior de la carcasa con cuidado: presiónela hacia arriba y luego retírela hacia adelante.

Llevar a cabo los siguientes trabajos de mantenimiento y reparación:

- ¿Compruebe si el funcionamiento del sistema de escape está en un estado perfecto?
- Desmonte el quemador y cierre la salida de gas en caso de que el calentador de agua no funcione. Por favor, limpie el quemador y la boquilla de gas con un cepillo y una aspiradora.
- Limpie el intercambiador de calor con un cepillo y una aspiradora.
- Vuelva a montar el quemador.
- Compruebe si el electrodo de ignición y el controlador están intactos. Si está dañado, por favor, sustitúylos por los nuevos.
- Compruebe si la distancia entre el electrodo de ignición y la superficie del combustible es razonable. Esta distancia debe estar entre 3 mm y 5 mm.
- Compruebe si la ignición, el funcionamiento y la desconexión del calentador están en perfecto estado.
- Compruebe si la conexión de gas y la presión de la boquilla bajo carga nominal son normales.
- Compruebe la estanqueidad del agua y el gas.
- Compruebe si el funcionamiento del dispositivo de seguridad es normal.
- Compruebe si todo el rendimiento de la operación está en estado normal.
- Compruebe si hay alguna fuga de gas con una solución jabonosa en la junta de gas.
- Monte la carcasa y límpiela con un paño húmedo y agua jabonosa.

## 🔧 Mantenimiento y reparación de instalaciones de butano.

Si se utiliza una manguera para conectar el gas, por favor, sustitúyala por una nueva manguera una vez al año.



# Especificaciones



Nombre del modelo		HTW-CLA-11NOXOBIGLP				HTW-CLA-11NOXOBIGN		HTW-CLA-14NOXOBIGLP				HTW-CLA-14NOXOBIGN	
CE-Pin		0359CU04169				0359CU04169		0359CU04169				0359CU04169	
Tipo de aparato		B11BS				B11BS		B11BS				B11BS	
Ignición		Batería encendida				Batería encendida		Batería encendida				Batería encendida	
Tensión nominal	V <sub>dc</sub>	3				3		3				3	
Gas													
Categoría de Gas		I <sub>SP(37)</sub>	I <sub>SB(P/30)</sub>	I <sub>S(28-30/37)</sub>		I <sub>ZH</sub>	I <sub>ZE</sub>	I <sub>SP(37)</sub>	I <sub>SB(P/30)</sub>	I <sub>S(28-30/37)</sub>		I <sub>ZH</sub>	I <sub>ZE</sub>
Tipo de gas		G31	G30	G30	G31	G20	G20	G31	G30	G30	G31	G20	G20
Presión del gas	mbar	37	29	28-30	37	20	20	37	29	28-30	37	20	20
Potencia													
Entrada de Calor Nominal (Q)	kW	22				22	22	28				28	28
Salida Útil Nominal (P <sub>w</sub> )	kW	19,4				19,4	19,4	24,7				24,7	24,7
Entrada de calor mínimo (Q)	kW	7,5				8	10,5	12				9	14,2
Salida útil mínima	kW	6,8				7	9,2	10,5				7,9	12,4
Eficiencia de las fuentes de energía		88%				88%	88%	88%				88%	
Presión de suministro de agua													
Max. presión de agua (P <sub>w</sub> )	bar	10				10		10				10	
Min. presión de agua (P <sub>w</sub> )	bar	0,3				0,3		0,3				0,3	
Max. caudal de agua (2 bar)	L/min	11				11		12				12	
Min. caudal de agua (2 bar)	L/min	5,0				5,0		5,9				5,9	
Conexiones													
Conexión de gas	inch	1/2"				1/2"		1/2"				1/2"	
Conexión de agua fría	inch	1/2"				1/2"		1/2"				1/2"	
Conexión de agua caliente	inch	1/2"				1/2"		1/2"				1/2"	
Diámetro de la tubería de gas de combustión	mm	φ 110				φ 110		φ 120				φ 120	
Productos de combustión	(g/s)												
Temperatura máxima de los productos de combustión	°C					230						240	
Dimensiones netas / peso neto													
Dimensiones	mm	679x330x213				679x330x213		679x370x213				679x370x213	
Peso	kg	10,5				10,5		10,9				10,9	
Dimensiones brutas / peso bruto													
Dimensiones	mm	790x400x280				790x400x280		773x440x280				773x440x280	
Peso	kg	12,2				12,2		12,7				12,7	
Tabla de presión de la boquilla													
Boquilla													
Diámetro de la boquilla	mm	φ0,40				φ0,64		φ0,40				φ0,70	
Cantidad de boquilla	unit	36				36		45				45	
ERP													
Declarar perfil de carga		M				M		XL				XL	
Clase de eficiencia energética de calentamiento de agua		A				A		A				A	
Eficiencia energética de calentamiento de agua η <sub>WH</sub>	%	79				79		82				82	
Consumo diario de gas (corregido)	kWh	7,071				7,071		21,826				21,826	
Consumo diario eléctrico (corregido)	kWh	0				0		0				0	
AEC	kWh	0				0		0				0	
AFC consumo anual de combustible	GJ	6				6		19				19	
NO <sub>x</sub>	mg/kWh	45				27		24				32	
Nivel de potencia de sonido interior L <sub>WA</sub>	dB	62				62		62				62	

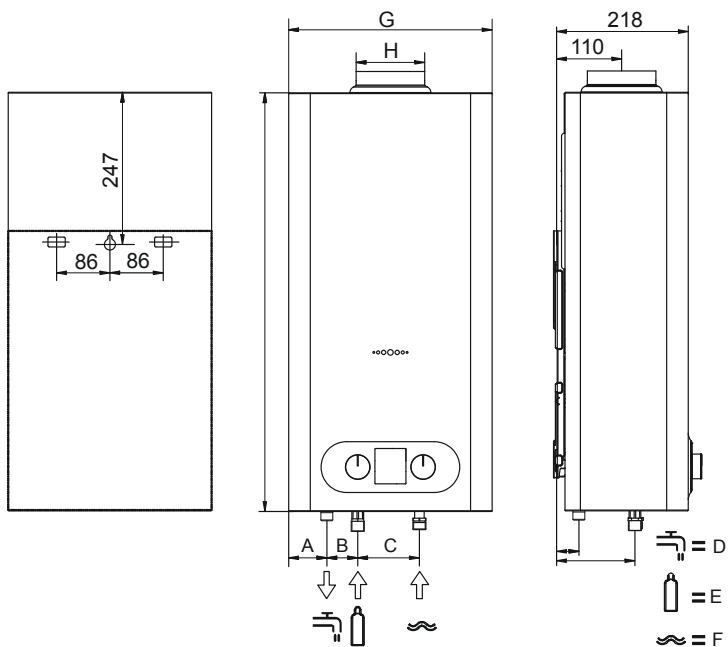

¡No está permitido reequipar o cambiar a otros tipos de gas!

## Dimensiones y especificaciones



	HTW-CLA-11NOXOBI	HTW-CLA-14NOXOBI
A	70	89
B	42	42
C	100	100
 D	32	32
 E	120	120
 F	128	128
G	330	370
H	110	120

## Dimensiones y especificaciones

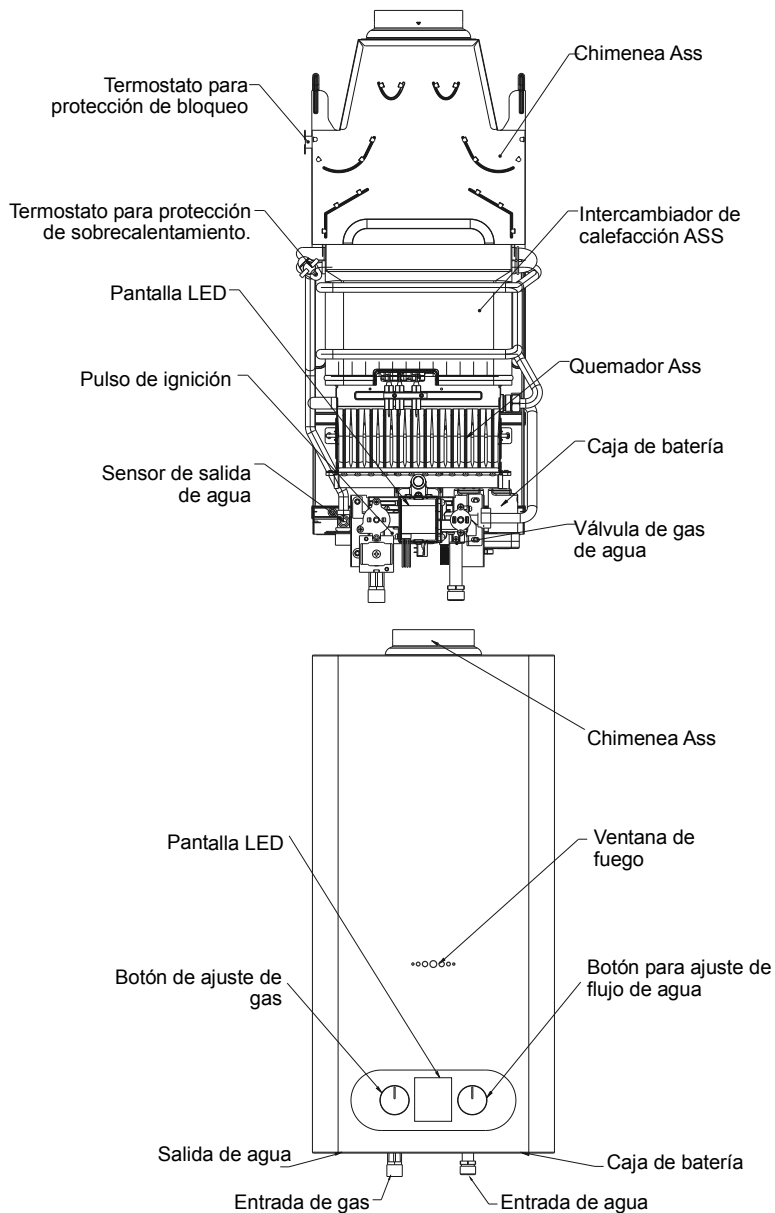

## Tabla de registro de mantenimiento

---

Autenticador para mantenimiento

Contenido de mantenimiento:

Personal de mantenimiento:

"Sello / Firma de La Empresa: #

Autenticador para mantenimiento

Contenido de mantenimiento:

Personal de mantenimiento:

"Sello / Firma de La Empresa: #

Autenticador para mantenimiento

Contenido de mantenimiento:

Personal de mantenimiento:

"Sello / Firma de La Empresa: #

Autenticador para mantenimiento

Contenido de mantenimiento:

Personal de mantenimiento:

"Sello / Firma de La Empresa: #

Autenticador para mantenimiento

Contenido de mantenimiento:

Personal de mantenimiento:

"Sello / Firma de La Empresa: #

Autenticador para mantenimiento

Contenido de mantenimiento:

Personal de mantenimiento:

"Sello / Firma de La Empresa: #

Autenticador para mantenimiento

Contenido de mantenimiento:

Personal de mantenimiento:

"Sello / Firma de La Empresa: #

Autenticador para mantenimiento

Contenido de mantenimiento:

Personal de mantenimiento:

"Sello / Firma de La Empresa: #

El producto está sujeto a cambios sin previo aviso.  
Por favor, mantenga este manual debidamente.







**ENGLISH**

# **OWNER'S AND INSTALLATION MANUAL**

**GAS WATER HEATER**

---

**OBI**

---

**HTW-CLA-11NOXOBIGLP | HTW-CLA-11NOXOBIGN  
HTW-CLA-14NOXOBIGLP | HTW-CLA-14NOXOBIGN**

## Table of contents/ notices

Table of contents	Important notices
Table of contents/ notices	16
Important notices	16
Information about manufacturer	16
Supplying detail	16
Conditions on quality guarantee	16
Transportation and storage	16
Professional installer/User	17
Notices for professional installers	17
Notices for users	17
Precaution for the water heater	17
Repair and maintenance	17
Instructions	18
Signs	18
Gas smell	18
Precautions for fire	18
Precautions for toxication	18
Disorder elimination	18
Service instruction	19
Installation instruction	20
Model of B11BS water heater	20
Installation order	20
Installation instruction	20
Water heater installation	21
Installation of exhaust pipe	21
Trail running/maintenance	22
Trail running	22
Important notices for repair and maintenance	22
Troubleshooting	22
Specifications	23
Maintenance registration table	26
	<p><b>Information about manufacturer</b></p> <p>The heater corresponds to requirements of CE standard, and accord with the following directives:</p> <ul style="list-style-type: none"> <li>●(EU)2016/426; legal Facilities directives of the Member States for Natural Gas Installation.</li> <li>●EN 26:2015; water heaters in the sanitary equipped with atm ospheric gas burner with natural gas as fuel.</li> </ul> <p><b>Supplying details</b></p> <ul style="list-style-type: none"> <li>●1 x gas water heater</li> <li>●1 x Installation instructions</li> <li>● 4 x bolts and tube expander</li> </ul> <p><b>Conditions on quality guarantee</b></p> <ul style="list-style-type: none"> <li>●All rights for quality guarantee can only be exercised in the country where the purchase of the heater occurs.</li> <li>●For more information about the quality guarantee, please contact the designated agent or importer.</li> </ul> <p><b>Transportation and storage</b></p> <p>To assure heaters without any possible damages, the heaters must be transported in well packing. The allowable temperatures for transportation and storage are between -20°C and +70°C.</p>

# Professional installers/ users

## Notices for professional installers

The instruction for operation and installation is absolutely necessary part of the heater and is provided along with the heater. Please read the documents to guarantee that you have comprehended all the data for an installation, operation and safe service.

All specific adjustments and inspection for the heater must be provided with the documents which entail the company seal and signature of the installer.

- The heater can be only installed onto the wall of a room without frosts.

- The installation can only be operated by qualified personnel with reference to the instruction and additional documents provided by the manufacturer. Attention should be paid to the relevant prescriptions and norms as well as additional local regulations.

- Professional refers to a person who is familiar with technical knowledge relevant to heating technology and drinking water supply.

- The heater can only be put into use under the appropriate environmental condition.

- Debugging and the inspection for the quality of gas along with energy efficiency of the heater should be under the charge of qualified professional installers.

- As for user installation, specified adjustments should be done only within the chapter operation Manual?

- During construction, the heater must be carefully protected from dirt and other pollution.

- The heater is only apt for the home water heating, and it should be connected to a home water system corresponding to the technical requirements of the heater.

- The heater can only be installed for the anticipated operation stated by manufacturer.

- Do not leave the packing materials (cardboards, nails, bolts, plastic plate and other similar materials) within reach of children.

- All maintenance and repair can only be operated by authorized professionals.

- If necessary, please cut off the power supply before initiating cleaning and maintenance.

- Neither the seals nor stamps can be destroyed.

- If it is necessary for definitive rupturing operation, please cut off all the connections respectively (electrical power, hydraulic power, gas feeding, exhaust pipe) and make sure all of them are disconnected. The heater and its components must be treated according to the locally effective prescriptions.

The manufacturer would not take responsibility for any damage caused by incorrect installation or use, or by violation of the corresponding prescriptions. Neither would the quality guarantee be offered.

## Notices for the user

- Manual for installation and maintenance should be well kept. If replacing the heater, please provide this manual to its successor. For maintenance service, please give this manual to professional serviceman for reference.

- Maintenance, electric installation and inspection should be operated by professionals.

- In case of failure, please disconnect the power supply of the heater immediately and make contact with its installer.

- Private treatment to the failure is not allowed.

- Neither the seals nor stamps can be destroyed.

- Improper handling or manipulation may cause accidents.

- No touches on hot parts of the heater such as all the tubes and exhaust pipe. Any contact with hot parts can cause burn. Children, the disabled and non-professionals should be kept away from the heater during operation.

For long-term nonuse of the heater, please close the valve and take out the batteries. If necessary, please disconnect power supply of the heater.

- Any leakage from the heater to be found can be caused by parts failure or deficient installation. Please make contact with its installer.

- For regular operation of the heater, don't close intakes on the door and wall.

- No exposure of the heater in a steamy and greasy environment such as place with a hearth.

- No exposure of the heater in a place with water splash such as bathroom and other wet environment.

- No objects on the water heater.

- Operation of the heater by children or laymen is not allowable, neither is improper operation.

- No blocking or obstruction at the entrance of the heater.

- The heater should not be used in basements, bathrooms, or bedrooms of residential buildings.

## Precautions for the heater

A clean and wet cloth can be used for the cleaning of the heater. Dissolvent products are not allowed for the cleaning! Please only clean exhaust pipe in cold state!







## Repair and maintenance

- Repair and maintenance for the heater should be provided once at least every year. It is recommended to provide repair and maintenance after a period of heating.

- All repair and maintenance should be carried out by authorized professionals.

# Instructions

## Signs

-  indicates a danger of possible accident, possible wrong debugging, or possible installation.
-  indicates a special danger, especially for the danger in state of electrical connection.
-  indicates heat gain in the parts on which any touch will cause injuries.
-  indicates specific environments.
-  indicates that there are relevant documents for reference or information attached.
-  indicates an interruption of installation or operation.
-  Indicates further information for the installer or the user.

## In case of gas smell

- Disconnect the heater immediately
- Close the gas valve.
- Open all the windows and doors.
- Any lighting of fire or ignition or start-up of electric light is not allowed. Neither is any start-up operation which will generate sparkle.
- Inform its installer or gas supply company.

## Precautions for fire





- During operation, don't get close to any flammable and combustible materials or other similar ones.
- The protective grill of this appliance is designed to prevent the risk of fire, or burns, and no part should be permanently disassembled.

**THE GRILL DOES NOT TOTALLY PROTECT CHILDREN OR THE HANDICAPPED.**

## Precautions for toxication

- Operation should be carried out according to the indications of the attached documents and instructions from the authorized professional installers to avoid toxication accidents which may cause death.
- The heater can only be operated after being equipped with an exhaust pipe. The exhaust pipe should be installed by professionals.
- Only for natural gas: a color change of the flame from blue to yellow indicates that other gas and air is mixed into the natural gas. Please immediately make contact with its installer.

## Disorders elimination

-  Any non observance of the following indications will pose a danger of death!
-  Any try on private repair is not allowed under any conditions.
-  No operation can be conducted to the heater with malfunction under any conditions.
-  Please use exclusively original spare parts. Otherwise, manufacturer would not be responsible for quality guarantee.

## Modification and renewal

Consultation should be held with professionals after any constructive modification. Constructive modifications refer to modification of the volume of the room, the installation of windows or the closure of the windows and the assembly of mechanical equipment for ventilation (smoke extractor, and air extractor in washroom for example). Constructive modifications of exhaust equipment refer to changes of environmental temperature and the humidity caused by installation of sauna and pool in the room with gas equipment.

## Ventilation of premises

The installation of the heater must comply with all the prescriptions contained in the regulations in force.

### Air volume

It is essential that the premises in which gas appliances (type b, open chamber appliances) are installed can reach at least as much air as necessary, so that proper combustion takes place and that the room is adequately ventilated.

# Service instruction

## Ignition

The heat will be lit automatically as you turn on the water faucet. If no flame is generated after ignition, please close the faucet and turn it on again after 10 minutes.

Note: If the heater is not in operation for a long period, air may enter the gas system. In such case, please repeat the ignition procedures above for several times.

## Power adjustment

Gas regulation knob can be used to adjust the volume of gas circulation. This operation can adjust volume of gas circulation and the temperature of hot water:

When gas supplied at rate pressure, the output power of maximum gas is the rated output power. Please refer to the gas consumption in the specification table.

## Adjustment of water temperature

The temperature regulation knob can be used to adjust the volume of water circulation. This operation can change temperature of hot water. If you want to increase the temperature of hot water, please turn the regulator of water temperature clockwise. If you want to reduce temperature of hot water, please turn the regulator of water temperature counterclockwise.



Please keep the sealing valve at the cold water inlet completely open. Don't reduce the water circulation by means of closing the valve.

## Control panel

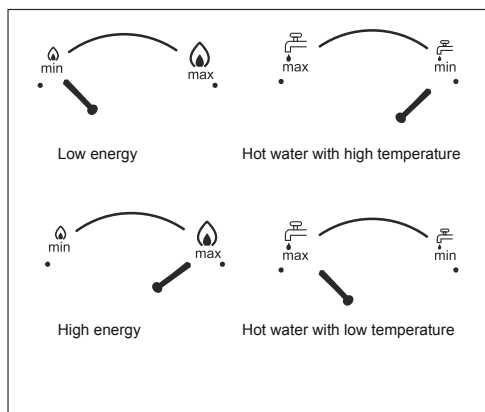

## Anti-freezing measures and putting out of service

If you don't use the heater for a long period, please conserve the heater in the following ways:

- Close the switch of the gas.
- Extract the batteries from the battery compartment.
- Close the sealing valve at the cold water inlet.
- Adjust the temperature regulator to the lowest temperature.
- Turn on hot water switch.
- Open the empty valve to empty out the water inside
- Close the empty valve.

## Failure of the flame during the operation of the heater

When flame goes out during the operation, the heater will activate security thermostat. In this case the gas feeding will be cut off automatically. Only after the heater has cooled off can it ignite once again:

- Please remain adequate ventilation of the exhaust outlet with caution.
- Cool the heater off.
- Turn off the water faucet and turn it on again.

If the heater fails to start the operation, please refer to the general table of failures in the troubleshooting chapter. If there is still the failure, please make contact with its installer for solution.

## Anti-blockage function

The GWH have the anti-blockage function inside the exhaust system. In case the exhaust duct being blocked, the thermostat on the fume collector would shut off the gas of the GWH in order to keep safety.

When the GWH accidentally shut off, please check the exhaust duct is blocked or not and keep it well exhaust. After that, you can use the GWH again. Provided that you still could not use it. Please contact the after-sale service or the professional maintenance. The thermostat is for safety. Don't remove it or make it short circuit.

# Installation instruction

## Model of B11BS heater

The heater is equipped with an exhaust security thermostat. If the exhaust outlet is not completely open, the thermostat is activated. Once the gas valve is closed, the heater will have an ignition once again after it has cooled off.

The activated temperature of anti-block protection thermostat is  $75^{\circ}\text{C} \pm 5^{\circ}\text{C}$ . When protection happens, electric circuit is cut and unit doesn't work. The recovery temperature of the anti-block thermostat is  $50^{\circ}\text{C} \pm 5^{\circ}\text{C}$ . When it is recovered, the electric circuit is on. The unit works right. If the system stops working in 2 minute when the flue pipe is blocked, it means anti-block function is in protection. If not, please contact professional people to fix it following the rules of EN 26 standard.

⚠ If the units stop working within 3 minutes from start, it is the protection caused by the thermostat. In this case, it is necessary to check if there is any block on the flue pipe. If problem still not solved, please contact professional people to check further both the flue block and thermostat function.

⚠ The operation of exhaust monitor is disabled or put out of service.

⚠ The operation of exhaust monitor can cause damages to the health or even the death.

⚠ This heater only can be installed in a room with good ventilation.

## Installation

- The heater can only be installed inside a room, ventilated area.
- No installation of the heater in frost places.
- Keep the heater with good ventilation.
- No cables or electric appliances can be placed on the heater.
- Keep the heater away from heat sources such as hearth.
- Please fulfill the cleaning and the maintenance for the heater according to relevant requirements of interval.
- Please maintain a certain distance between vent-pipe and the ceiling of the room or other decorative objects.
- Inflammable materials are banned from being placed less than 500mm away from the heater. If necessary, please install an outer insulating layer.
- The heater must be installed onto a vertical wall in a correct vertical way.

The maximum pressure for which the appliance is designed, stating that even with the effects of water dilation, the water pressure in the appliance shall not exceed this value.

- The air flow in the circumstance around the gas water heater should be according to the follows

Model	Gas Category	Air consumption (m <sup>3</sup> /h)
HTW-CLA-11NOXOBIGLP	I <sub>3P(37)</sub> , I <sub>3B/P(30)</sub> I <sub>3+(28-30/37)</sub>	33
HTW-CLA-11NOXOBIGN	I <sub>2H</sub> , I <sub>2E</sub> ,	21
HTW-CLA-14NOXOBIGLP	I <sub>3P(37)</sub> , I <sub>3B/P(30)</sub> I <sub>3+(28-30/37)</sub>	42
HTW-CLA-14NOXOBIGN	I <sub>2H</sub> , I <sub>2E</sub> ,	26,8

## Installation order

- Confirm the drilling position according to the installation scheme or installation chart in the Speciation Table.
- Open the close cover of the heater and pull out the operation button.
- Screw off the fixed bolts in the lower part of the casing and then take off the casing.
- Fix the heater.
- Take off the plastic hoods used for connections of the heater.
- Install the connectors.
- Mount the casing and then replace the operation button.

## Minimum distance / ventilation

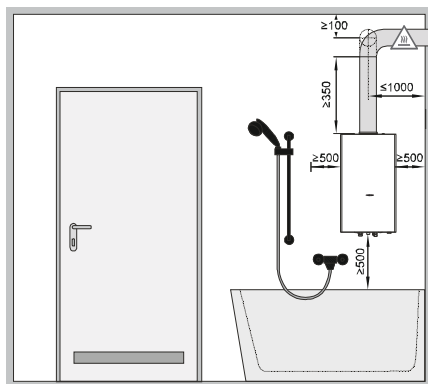

⚠ Please pay attention to the special regulations for installation required by the local country.

The water heater is controlled by water flow rate to achieve on/off. Minimum starting water pressure is 0.3bar. When there is water going through the water operated gas valve (water flow rate satisfied with minimum water flow rate refers to specification table), the ignition will start to work and the gas valve will be energized. The unit will be ON mode.

When the water flow is cut, the water gas valve will cut the gas valve as well. the unit will stop working.

## Installation of the heater



The operation of the installation can only be carried out by authorized professionals.



Please pay attention to the special requirements for installation made by the local country.



Please pay attention to the related regulations on the bonding pressure of gas and gas types on the nameplate of the heater.



Before connecting the gas pipe and water pipe to the heater, please pay attention to the cleanout of these pipes to remove impurities and other pollutants.

## Installation of gas pipe

- A sealing valve of G1/2 must be installed on the gas supply pipe, as shown in the figure.
- If necessary, please install a reductor on the gas supply pipe (only for the butane supply)

## Installation of water pipe and gas pipe

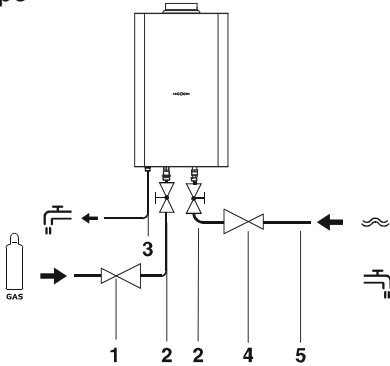

- |   |                     |   |                     |
|---|---------------------|---|---------------------|
| 1 | Reductor            | 5 | Input of cold water |
| 2 | Sealing valve       |   |                     |
| 3 | Output of hot water |   |                     |
| 4 | Reductor (optional) |   |                     |

## Installation of water pipe

- A sealing valve shall be installed on the pipe of cold water, as shown in the following figure.
- The manufacturer recommends the installation of a reductor on the cold water pipe.
- In case of corrugated pipes, the minimum bending radius shall be 20mm.
- Connect the sealing valve to the attached cold water pipe.
- Connect the sealing valve to the cold water input of the heater.
- Connect the hot water output of the heater to the hot water pipe.

## Installation of exhaust pipe



The heater should be equipped with an exhaust pipe or a chimney. Please pay attention to the specific regulations for installation required by the local country.

- Only after finishing the installation of the exhaust pipe can the heater be started for operation. Please pay attention to the requirements for the specification.
- The parts of the exhaust pipe should be equipped with solid gas funnel with water tightness.
- The exhaust pipe cannot be oriented to ceiling.
- An air intake should be introduced into the space of installation in the place near ground.

## Exhaust pipe

### Warning:

please make necessary fire resistance insulation protection to the flue pipe. If the flue pipe is fixed to the wooden wall or other material with no fire resistance, it is compulsory to do fire resistance insulation, or the unit is not allowed to be installed.

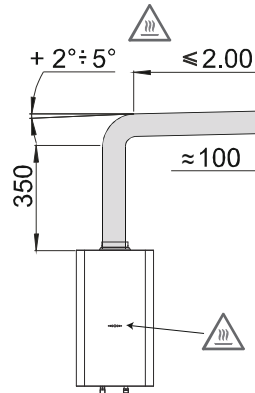

BE CAREFUL OF BURNING!

# Trial running / Repair and Maintenance

## Trial running

Trial running should be carried out by authorized professionals.

Please check the following items:

- Is the heater connected and installed according to the specifications provided by the manufacturer?
- Do indications of the power panel of the heater accord with the actual installation conditions?
- Are the air intake and the exhaust pipe correctly installed?
- Does the heater accord with the relevant requirements of ventilation? Is the channel of the air intake still not sealed?

## Trial running

- Open the battery compartment and put two batteries in (LR20, 1.5V).
- Turn on the hot water faucet and wait for the water to flow out, and then turn it off.
- Turn on the gas switch.
- Turn the energy rectifier to the maximum energy.
- Turn on the hot water faucet.
- Check the flame current
- Check the trial running of nozzle according to the nozzle table.
- Please give instructions to users for the running and operation of the heater.

## Important notices for repair and maintenance

All the repair and maintenance must be carried out by authorized technicians. The maintenance of the water heater must be fulfilled at least once a year. It is recommended to carry out the maintenance after a period of heating operation. The maintenance and repair must be kept in record. Before cleaning or maintenance and repair, please take off battery from the water heater and turn down the gas switch. Only the original spare parts for maintenance can be used. If the spare parts used for maintenance are not original, the manufacturer does not assume any quality guarantee. The connecting pieces must be new.

## Troubleshooting

No flame	Different types of gases as fuel	Open the gas valve For connection with use of butane: Check the gas cylinder, if necessary, please replace it with a new one.
	Air in the gas feeding	Close and open the distributor for several times
	The battery is null or placed in wrong direction	Please check the polarity of the batteries, if necessary, please replace them with new ones.
	No hot water	Open the distributor of hot water
Low water temperature	The gas valve is not completely on	Open the gas valve completely
During the operation of the water heater, flame goes out	The exhaust system is blocked	Check whether the exhaust pipe is fluent or not
	When the water pressure is too low, the rectifier of water pressure will be disconnected from the water heater	Reduce some energy and check the connecting state of water

 If there is any failure, please make contact with the corresponding technical service department or an installer!

## Open the casing

Before maintenance and repair, please open the casing.

- Screw off the two bolts on the casing (at the lower part/ back of casing).
- Take out the operation button.
- Take off slipcover at the lower part of the casing gently: press it upwards and then take it off forwards.

Carrying out the following works of maintenance and repair:

- Check whether the operation of exhaust system is in the perfect state?
- Demount the burner and close the gas output in the case of no operation of the water heater. Please clean burner and the gas nozzle with a brush and a vacuum cleaner.
- Clean heat exchanger with a brush and a vacuum cleaner.
- Remount the burner.
- Check whether the ignition electrode and the controller are intact? If damaged, please replace them with the new ones.
- Check whether the distance between the ignition electrode and surface of fuel is reasonable. This distance should be between 3mm and 5 mm.
- Check whether the ignition, operation and disconnection of the heater are in perfect state.
- Check whether the gas connection and the nozzle pressure under rated load are normal.
- Check the tightness of the water and gas.
- Check whether operation of the security device is normal.
- Check whether all the operation performance is in normal state.
- Check whether there is any gas leakage with a soapy solution at gas joint.
- Mount the casing and clean it with a wet rag and soapy water.

### Maintenance and repair of butane facility

-  If a hosepipe is used to connect the gas, please replace it with a new hosepipe once a year.





# Specifications



Model name		HTW-CLA-11NOXOBIGLP				HTW-CLA-11NOXOBIGN		HTW-CLA-14NOXOBIGLP				HTW-CLA-14NOXOBIGN	
CE-Pin		0359CU04169				0359CU04169		0359CU04169				0359CU04169	
Appliance Type		B11BS				B11BS		B11BS				B11BS	
Ignition		Battery Ignited				Battery Ignited		Battery Ignited				Battery Ignited	
Rated Voltage	V,dc	3				3		3				3	
Gas													
Gas Category		I <sub>3P(37)</sub>	I <sub>3B(P/30)</sub>	I <sub>3+(28-30/37)</sub>		I <sub>2H</sub>	I <sub>2E</sub>	I <sub>3P(37)</sub>	I <sub>3B(P/30)</sub>	I <sub>3+(28-30/37)</sub>		I <sub>2H</sub>	I <sub>2E</sub>
Gas Type		G31	G30	G30	G31	G20	G20	G31	G30	G30	G31	G20	G20
Gas pressure	mbar	37	29	28-30	37	20	20	37	29	28-30	37	20	20
Power													
Nominal Heat Input(Q)	kW	22				22	22	28				28	28
Nominal Useful Output(Pw)	kW	19,4				19,4	19,4	24,7				24,7	24,7
Minimum Heat Input(Q)	kW	7,5				8	10,5	12				9	14,2
Minimum Useful Output	kW	6,8				7	9,2	10,5				7,9	12,4
Efficiency of energy sources		88%				88%	88%	88%				88%	
Water supply pressure													
Max. water pressure(Pw)	bar	10				10		10				10	
Min. water pressure(Pw)	bar	0,3				0,3		0,3				0,3	
Max. water flow (2bar)	L/min	11				11		12				12	
Min. water flow (2bar)	L/min	5,0				5,0		5,9				5,9	
Connections													
Gas connection	inch	1/2"				1/2"		1/2"				1/2"	
Cold water connection	inch	1/2"				1/2"		1/2"				1/2"	
Hot water connection	inch	1/2"				1/2"		1/2"				1/2"	
Flue gas pipe diameter	mm	φ 110				φ 110		φ 120				φ 120	
Combustion products													
Maximum temperature of Combustion products	°C	230						240					
Net dimensions / net weight													
Dimensions	mm	679x330x213				679x330x213		679x370x213				679x370x213	
Weight	kg	10,5				10,5		10,9				10,9	
Gross dimensions / gross weight													
Dimensions	mm	790x400x280				790x400x280		773x440x280				773x440x280	
Weight	kg	12,2				12,2		12,7				12,7	
Table of nozzle pressure													
Nozzle													
Diameter of nozzle	mm	φ0,40				φ0,64		φ0,40				φ0,70	
Quantity of nozzle	unit	36				36		45				45	
ERP													
Declare load profile		M				M		XL				XL	
Water heating energy efficiency class		A				A		A				A	
Water heating energy efficiency $\eta_{WH}$	%	79				79		82				82	
Daily gas consumption (Corrected)	kWh	7,071				7,071		21,826				21,826	
Daily electrical consumption (Corrected)	kWh	0				0		0				0	
AEC	kWh	0				0		0				0	
Annual fuel consumption AFC	GJ	6				6		19				19	
NO <sub>x</sub>	mg/kWh	45				27		24				32	
Indoor sound power level L <sub>WA</sub>	dB	62				62		62				62	

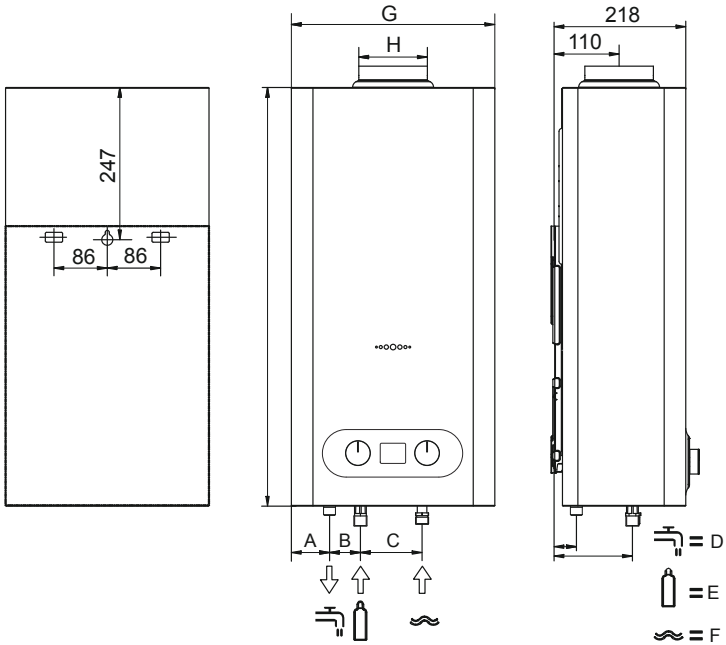

Re-equipment or changing into other gas types is not allowed!

## Dimensions and Specifications



	HTW-CLA-11NOXOBI	HTW-CLA-14NOXOBI
A	70	89
B	42	42
C	100	100
 D	32	32
 E	120	120
 F	128	128
G	330	370
H	110	120

# Dimensions and Specifications

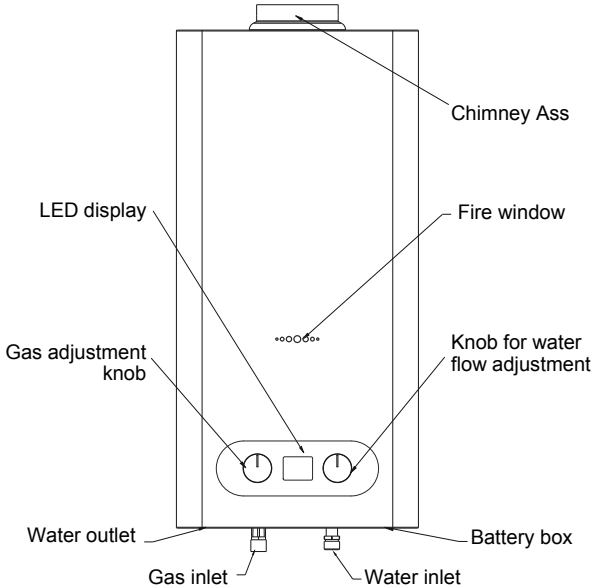
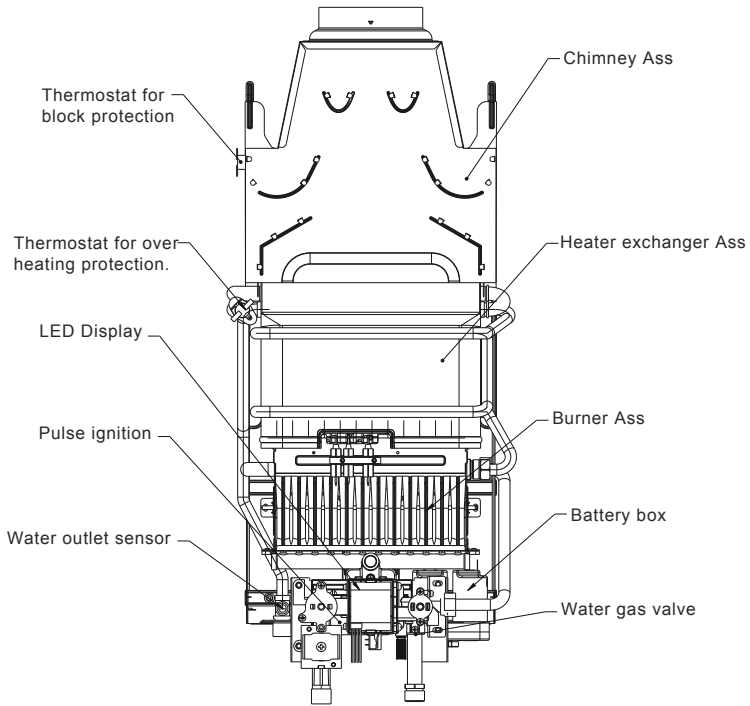

## Maintenance registration table

---

Authenticator for maintenance

Maintenance content:

Maintenance personnel:

" Company Stamp/ signature: #

Authenticator for maintenance

Maintenance content:

Maintenance personnel:

" Company Stamp/ signature: #

Authenticator for maintenance

Maintenance content:

Maintenance personnel:

" Company Stamp/ signature: #

Authenticator for maintenance

Maintenance content:

Maintenance personnel:

" Company Stamp/ signature: #

Authenticator for maintenance

Maintenance content:

Maintenance personnel:

" Company Stamp/ signature: #

Authenticator for maintenance

Maintenance content:

Maintenance personnel:

" Company Stamp/ signature: #

Authenticator for maintenance

Maintenance content:

Maintenance personnel:

" Company Stamp/ signature: #

Authenticator for maintenance

Maintenance content:

Maintenance personnel:

" Company Stamp/ signature: #

The product is subject to change without notice.  
Please keep this manual properly.



**HTW**  
QUALITY COMFORT EVERYWHERE

**FRANÇAIS**

# **MANUEL DE L'UTILISATEUR ET D'INSTALLATION**

**CHAUFFE-EAU À GAZ**

---

**OBI**

---

**HTW-CLA-11NOXOBIGLP | HTW-CLA-11NOXOBIGN  
HTW-CLA-14NOXOBIGLP | HTW-CLA-14NOXOBIGN**

# Table des matières / notices

## Table des matières

<b>Table des matières / notices</b> .....	<b>30</b>
Avis importants .....	30
Informations sur le fabricant .....	30
Détails de fourniture .....	30
Conditions de garantie de qualité .....	30
Transport et stockage .....	30
<b>Installateurs / utilisateurs professionnels</b> .....	<b>31</b>
Avis aux installateurs professionnels .....	31
Avis pour les utilisateurs .....	31
Précautions pour le chauffe-eau .....	31
Réparation et maintenance .....	31
<b>Instructions</b> .....	<b>32</b>
Signes .....	32
En cas d'odeur de gaz .....	32
Précautions pour l'incendie .....	32
Précautions contre la toxification .....	32
Élimination des troubles .....	32
<b>Instruction du service</b> .....	<b>33</b>
<b>Instruction d'installation</b> .....	<b>34</b>
Chauffe-eau du modèle de B11BS .....	34
Ordre d'installation .....	34
<b>Installation du chauffe-eau</b> .....	<b>36</b>
Installation de conduite de gaz .....	36
Installation de conduites d'eau et de gaz .....	7
Installation de conduite d'eau .....	7
Installation de tuyau d'échappement .....	35
Tuyau d'échappement .....	35
<b>Run en test / Réparation et maintenance</b> .....	<b>36</b>
Run en test .....	36
Avis importants pour la réparation et la maintenance .....	36
Dépannage .....	36
<b>Caractéristiques</b> .....	<b>37</b>
<b>Table d'enregistrement de maintenance</b> .....	<b>40</b>

## Avis importants

Veillez faire attention aux précautions et avis ainsi qu'au contenu des instructions d'installation. Avant d'installation, veuillez lire attentivement les instructions d'installation. L'installation et la mise à l'essai doivent être effectuées par des installateurs professionnels. Une installation illégale et une réparation incorrecte peuvent causer des blessures, voire la mort. Avant la phase d'essai, veuillez lire les instructions de service. L'appareil de chauffage ne peut être installé que dans une pièce bien ventilée. La garantie de qualité ne peut être appliquée qu'après des essais effectués par des professionnels.

## Informations sur le fabricant

Le chauffe-eau correspond aux exigences de la norme CE et est conforme aux directives suivantes:

- (EU)2016/426; Directives sur les installations légales des États membres pour l'installation de gaz naturel

- EN 26: 2015; chauffe-eau dans les sanitaires équipés d'un brûleur à gaz atmosphérique avec du gaz naturel comme combustible.

## Détails de fourniture

- 1x chauffe-eau à gaz
- 1x Instructions d'installation
- 4x vis et tube extenseur

## Conditions de garantie de qualité

- Tous les droits relatifs à la garantie de qualité ne peuvent être exercés que dans le pays où l'achat du chauffage a lieu.
- Pour plus d'informations sur la garantie de qualité, veuillez contacter l'agent ou l'importateur désigné.

## Transport et stockage

Pour assurer des appareils de chauffage sans dommages possibles, les appareils de chauffage doivent être transportés dans un emballage bien. Les températures admissibles pour le transport et le stockage sont comprises entre -20 °C et + 70 °C.



# Installateurs / utilisateurs professionnels

## Avis aux installateurs professionnels

- Les instructions pour le fonctionnement et l'installation font partie intégrante du chauffage et sont fournies avec le chauffage. Veuillez lire les documents pour vous assurer que vous avez compris toutes les données pour une installation, une utilisation et un service en toute sécurité.
- Tous les réglages et contrôles spécifiques à l'appareil de chauffage doivent être fournis avec les documents comportant le sceau de l'entreprise et la signature de l'installateur.
- L'appareil de chauffage ne peut être installé que sur le mur d'une pièce sans gel.
- L'installation ne peut être effectuée que par du personnel qualifié, conformément aux instructions et aux documents complémentaires fournis par le fabricant. Une attention particulière doit être portée aux prescriptions et normes pertinentes ainsi qu'aux réglementations locales supplémentaires.
- Professionnel désigne une personne familiarisée avec les connaissances techniques relatives à la technologie de chauffage et à l'approvisionnement en eau potable.
- L'appareil de chauffage ne peut être utilisé que dans les conditions environnementales appropriées.
- Le nettoyage et l'inspection de la qualité du gaz ainsi que de l'efficacité énergétique de l'appareil de chauffage devraient être confiés à des installateurs professionnels qualifiés.
- En ce qui concerne l'installation de l'utilisateur, les ajustements spécifiés ne doivent être effectués que dans le manuel du chapitre.
- Pendant la construction, le chauffe d'eau doit être soigneusement protégé de la saleté et de toute autre pollution.
- L'appareil de chauffage ne convient que pour le chauffage de l'eau de la maison et doit être raccordé à un système d'eau domestique correspondant aux exigences techniques de l'appareil de chauffage.
- L'appareil de chauffage ne peut être installé que pour le fonctionnement prévu indiqué par le fabricant.
- Ne laissez pas les matériaux d'emballage (cartons, clous, boulons, assiettes en plastique et autres matériaux similaires) à la portée des enfants.
- Tous les travaux de maintenance et de réparation ne peuvent être effectués que par des professionnels agréés.
- Veuillez couper l'alimentation avant de commencer le nettoyage et la maintenance si nécessaire.
- Ni les sceaux ni les timbres ne peuvent être détruits.
- Si une opération de rupture définitive est nécessaire, veuillez couper toutes les connexions (énergie électrique, hydraulique, alimentation en gaz, tuyau d'échappement) et assurez-vous qu'elles sont toutes débranchées. L'appareil de chauffage et ses composants doivent être traités conformément aux prescriptions en vigueur localement. Le fabricant décline toute responsabilité pour les dommages résultant d'une installation ou d'une utilisation incorrecte, ou d'une violation des prescriptions correspondantes. La garantie de qualité ne serait pas non plus offerte.

## Avis pour les utilisateurs

- Le manuel d'installation et de maintenance doit être bien conservé. Si vous remplacez le chauffe-eau, veuillez fournir ce manuel à son successeur. Pour le service de maintenance, veuillez donner ce manuel à un réparateur professionnel.
  - La maintenance, l'installation et l'inspection électriques doivent être effectuées par des professionnels.
  - En cas de panne, débranchez immédiatement l'alimentation de l'appareil de chauffage et contactez son installateur. Un traitement privé à l'échec n'est pas autorisé.
  - Ni les sceaux ni les timbres ne peuvent être détruits.
  - Une manipulation ou manipulation incorrecte peut provoquer des accidents.
  - Ne touchez pas les parties chaudes de l'appareil de chauffage telles que tous les tubes et le tuyau d'échappement. Tout contact avec des pièces chaudes peut provoquer des brûlures. Les enfants, les personnes handicapées et les non-professionnels doivent être tenus à l'écart du radiateur pendant son fonctionnement.
  - Si vous n'utiliserez pas de l'appareil de chauffage à long terme, fermez la vanne et retirez les piles. Si nécessaire, veuillez débrancher l'alimentation électrique de l'appareil de chauffage.
  - Toutes les fuites détectées par l'appareil de chauffage peuvent être causées par une défaillance des pièces ou une installation défectueuse. Veuillez prendre contact avec son installateur.
  - Pour un fonctionnement régulier de l'appareil de chauffage, ne fermez pas les entrées d'air sur la porte et le mur.
  - Aucune exposition de l'appareil de chauffage dans un environnement humide et gras, tel qu'un endroit avec un foyer.
  - Aucune exposition de l'appareil de chauffage dans un endroit exposé aux éclaboussures d'eau, tel qu'une salle de bain ou tout autre environnement humide.
  - Aucun objet sur le chauffe-eau.
  - Le fonctionnement de l'appareil de chauffage par des enfants ou des citoyens n'est pas autorisé, pas plus qu'un fonctionnement incorrect.
  - Aucun blocage ou obstruction à l'entrée de l'appareil de chauffage.
- Le radiateur ne doit pas être utilisé dans les sous-sols, les salles de bains ou les chambres à coucher des immeubles résidentiels.

## Précautions pour le chauffe-eau







Un chiffon propre et humide peut être utilisé pour le nettoyage de l'appareil de chauffage. Les produits dissolvants ne sont pas autorisés pour le nettoyage! Veuillez ne nettoyer que le tuyau d'échappement à froid!

## Réparation et maintenance

- La réparation et la maintenance de l'appareil de chauffage doivent être effectuées une fois par an au moins. Il est recommandé de prévoir réparation et entretien après une période de chauffage.
- Toutes les réparations et l'entretien doivent être effectués par des professionnels agréés.

# Instructions

## Signes

-  Indique un risque d'accident, un mauvais débogage ou une installation possible.
-  Indique un danger particulier, en particulier pour le danger en état de connexion électrique.
-  Indique un gain de chaleur dans les pièces sur lesquelles tout contact risquerait de provoquer des blessures.
-  Indique des environnements spécifiques.
-  Indique qu'il existe des documents pertinents à titre de référence ou d'information.
-  Indique une interruption de l'installation ou du fonctionnement.
-  Indique des informations supplémentaires pour l'installateur ou l'utilisateur.

## En cas d'odeur de gaz

- Déconnectez immédiatement le chauffage.
- Fermez la vanne de gaz.
- Ouvrez toutes les fenêtres et les portes.
- Tout allumage de feu ou d'allumage ou de démarrage de la lumière électrique n'est pas autorisée. Il n'y a pas non plus d'opération de démarrage qui produirait de l'étincelle.
- Informez son installateur ou son fournisseur de gaz.

## Précautions pour l'incendie





- Pendant le fonctionnement, ne vous approchez pas de matériaux inflammables et combustibles ou de matériaux similaires.
- La grille de protection de cet appareil est conçue pour éviter tout risque d'incendie ou de brûlure, et aucune pièce ne doit être démontée de façon permanente.

**LE GRIL NE PROTÈGE PAS TOTALEMENT LES ENFANTS OU LES HANDICAPÉS.**

## Précautions contre la toxification

- L'exploitation doit être effectuée conformément aux indications des documents joints et des instructions des installateurs professionnels autorisés afin d'éviter les accidents de toxification pouvant causer la mort.
- L'appareil de chauffage ne peut être utilisé qu'après avoir été équipé d'un tuyau d'échappement. Le tuyau d'échappement doit être installé par des professionnels.
- Seulement pour le gaz naturel: un changement de couleur de la flamme de bleu à jaune indique que d'autres gaz et air sont mélangés au gaz naturel. Veuillez prendre immédiatement contact avec son installateur.

## Élimination des troubles

-  Toute non-observation des indications suivantes posera un risque de mort!
-  Toute tentative de réparation privée n'est autorisée dans aucune condition.
-  Aucune opération ne peut être effectuée sur l'appareil de chauffage avec un dysfonctionnement dans toutes les conditions.
-  Veuillez utiliser exclusivement des pièces de rechange d'origine. Sinon, le fabricant ne serait pas responsable de la garantie de qualité.

## Modification et renouvellement

Des consultations devraient avoir lieu avec les professionnels après toute modification constructive. Les modifications constructives concernent la modification du volume de la pièce, l'installation de fenêtres ou la fermeture des fenêtres et l'assemblage d'équipements mécaniques de ventilation (extracteur de fumée et extracteur d'air dans les toilettes, par exemple). Les modifications constructives des équipements d'échappement font référence aux variations de la température ambiante et de l'humidité provoquées par l'installation d'un sauna et d'une piscine dans la pièce équipée d'équipements à gaz.

## Ventilation des locaux

l'Installation de l'Appareil de chauffage doit être conforme à toutes les prescriptions contenues dans le règlementation en vigueur.

### Volume d'air

Il est essentiel que les locaux dans lesquels sont installés les appareils à gaz (type b, appareils à chambre ouverte) puissent atteindre au moins autant d'air que nécessaire, pour que la combustion se déroule correctement et que la pièce soit suffisamment ventilée.

# Instruction du service

## Allumage

Le chauffe-eau sera allumée automatiquement lorsque vous ouvrez le robinet d'eau. Si aucune flamme n'est générée après l'allumage, fermez le robinet et rallumez-le après 10 minutes.

Remarque: Si le chauffage ne fonctionne pas pendant une longue période, de l'air peut pénétrer dans le système de gaz. Dans ce cas, veuillez répéter les procédures d'allumage ci-dessus plusieurs fois.

## Réglage de la puissance

Le bouton de réglage du gaz peut être utilisé pour régler le volume de la circulation du gaz. Cette opération permet de régler le volume de circulation du gaz et la température de leau chaude.

Lorsque le gaz est alimenté à la pression nominale, la puissance de sortie maximale du gaz est la puissance de sortie nominale. Veuillez vous référer à la consommation de gaz dans le tableau des spécifications.

## Réglage de la température de l'eau

Le bouton de réglage de la température peut être utilisé pour régler le volume de circulation de l'eau. Cette opération peut changer la température de l'eau chaude. Si vous souhaitez augmenter la température de l'eau chaude, veuillez tourner le régulateur de température de l'eau dans le sens des aiguilles d'une montre. Si vous souhaitez réduire la température de l'eau chaude, veuillez tourner le régulateur de température de l'eau dans le sens anti-horaire.



Veuillez maintenir la vanne d'étanchéité à l'entrée d'eau froide complètement ouverte. Ne réduisez pas la circulation d'eau en fermant la vanne.

## Panneau de contrôle

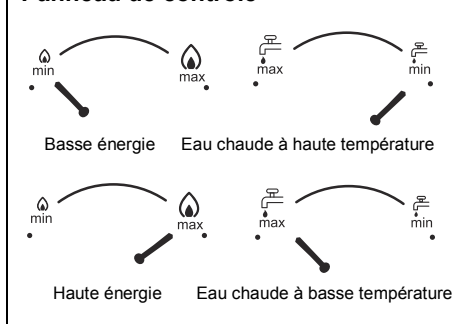

## Mesures anti-gel et mise hors service

Si vous n'utilisez pas le chauffe-eau pendant une longue période, conservez-le comme suit:

- Fermez l'interrupteur du gaz.
- Extrayez les piles du compartiment à piles.
- Fermez la vanne d'étanchéité à l'entrée d'eau froide.
- Ajustez le régulateur de température sur la température la plus basse.
- Allumez le commutateur d'eau chaude.
- Ouvrez la vanne vide pour vider l'eau à l'intérieur
- Fermez la vanne vide.

## Défaillance de la flamme lors du fonctionnement de l'appareil de chauffage

Lorsque la flamme s'éteint pendant le fonctionnement, le chauffage active le thermostat de sécurité. Dans ce cas, l'alimentation en gaz sera automatiquement coupée. Une fois refroidi, le chauffe-eau peut-il s'enflammer à nouveau:

- Restez une ventilation adéquate de la sortie d'échappement avec prudence s'il vous plaît.
- Fermez le radiateur hors tension.
- Fermer le robinet d'eau et le rallumer.

Si le chauffage ne parvient pas à démarrer, veuillez vous reporter au tableau général des pannes du chapitre Dépannage. Si le problème persiste, veuillez contacter son installateur pour obtenir une solution.

## Fonction anti-blocage

Les chauffe-eau ont la fonction anti-blocage dans le système d'échappement. En cas d'obstruction du conduit d'évacuation, le thermostat du collecteur de fumée devrait couper le gaz du chauffe-eau afin de préserver la sécurité.

Lorsque le chauffe-eau s'arrête accidentellement, veuillez vérifier si le conduit d'échappement est bouché ou non et conservez-le bien. Après cela, vous pouvez utiliser le chauffe-eau à nouveau. Pourvu que vous ne puissiez toujours pas l'utiliser. Contactez le service après-vente ou la maintenance professionnelle s'il vous plaît.

Le thermostat est pour la sécurité. Ne l'enlevez pas ou ne le faites pas court-circuiter.

# Instruction d'installation

## Chauffe-eau du modèle de B11BS

L'appareil de chauffage est équipé d'un thermostat de sécurité d'échappement.

Si la sortie d'échappement n'est pas complètement ouverte, le thermostat est activé. Une fois que la soupape à gaz est fermée, le chauffage sera à nouveau allumé après refroidissement.

La température activée du thermostat de protection anti-blocage est de  $75\text{ }^{\circ}\text{C} \pm 5\text{ }^{\circ}\text{C}$ . Lorsque la protection est activée, le circuit électrique est coupé et l'appareil ne fonctionne pas. La température de récupération du thermostat anti-blocage est de  $50\text{ }^{\circ}\text{C} \pm 5\text{ }^{\circ}\text{C}$ . Quand il est récupéré, le circuit électrique est allumé. L'unité fonctionne bien. Si le système cesse de fonctionner en 2 minutes lorsque le conduit de fumée est bouché, cela signifie que la fonction anti-blocage est en protection. Si ce n'est pas le cas, contactez des professionnels pour le réparer en respectant les règles de la norme EN 26.



Si les unités cessent de fonctionner dans les 3 minutes après le démarrage, c'est la protection causée par le thermostat. Dans ce cas, il est nécessaire de vérifier s'il y a des blocs sur le conduit de fumée. Si le problème n'est toujours pas résolu, veuillez contacter des professionnels pour une vérification plus approfondie du bloc de combustion et du thermostat.



Le fonctionnement du moniteur d'échappement est désactivé ou mis hors service.



Le fonctionnement du moniteur d'échappement peut nuire à la santé, voire au décès.



Cet appareil de chauffage ne peut être installé que dans une pièce bien ventilée.

## Installation

- Le radiateur ne peut être installé que dans une pièce avec une zone ventilée.
- Aucune installation de l'appareil de chauffage dans des endroits givrés.
- Gardez l'appareil de chauffage avec une bonne ventilation.
- Aucun câble ou appareil électrique ne peut être placé sur le radiateur.
- Gardez l'appareil de chauffage éloigné des sources de chaleur telles que le foyer.
- Veuillez effectuer le nettoyage et la maintenance de l'appareil de chauffage conformément aux exigences pertinentes de l'intervalle.
- Veuillez maintenir une certaine distance entre le tuyau d'évent et le plafond de la pièce ou d'autres objets de décoration.
- Il est interdit de placer des matériaux inflammables à moins de 500 mm du chauffe-eau. Installez une couche isolante extérieure si nécessaire.
- L'appareil de chauffage doit être installé correctement sur un mur vertical.
- La pression maximale pour laquelle l'appareil est conçu, indiquant que même avec les effets de la dilatation de l'eau, la pression de l'eau dans l'appareil ne doit pas dépasser cette valeur.
- Le débit d'air dans les circonstances autour du chauffe-eau à gaz doit être comme suit:

Modèle	Gaz Catégorie	Consommation d'air (m <sup>3</sup> /h)
HTW-CLA-11NOXOBIGLP	I <sub>3P(37)</sub> , I <sub>3B/P(30)</sub> I <sub>3+(28-30/37)</sub>	33
HTW-CLA-11NOXOBIGN	I <sub>2H</sub> , I <sub>2E</sub> ,	21
HTW-CLA-14NOXOBIGLP	I <sub>3P(37)</sub> , I <sub>3B/P(30)</sub> I <sub>3+(28-30/37)</sub>	42
HTW-CLA-14NOXOBIGN	I <sub>2H</sub> , I <sub>2E</sub> ,	26,8

## Ordre d'installation

- Confirmez la position de forage conformément au schéma d'installation ou au tableau d'installation du tableau de spéciation.
- Ouvrez le capot fermé de l'appareil de chauffage et tirez sur le bouton de fonctionnement.
- Dévissez les boulons fixes dans la partie inférieure du boîtier, puis retirez le boîtier.
- Fixez le chauffage.
- Retirez les capots en plastique utilisés pour les connexions de l'appareil de chauffage.
- Installez les connecteurs.
- Montez le boîtier puis remplacez le bouton de commande.

## Distance minimale / ventilation

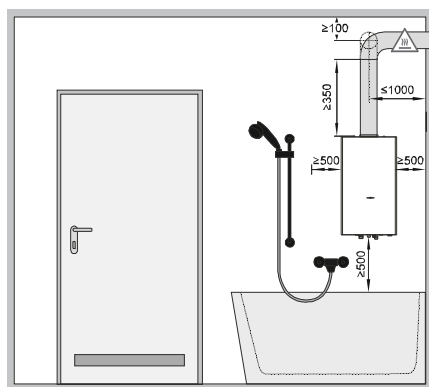



Faites attention aux règlements spéciaux pour l'installation requis par le pays local s'il vous plaît.

Le chauffe-eau est contrôlé par le débit d'eau pour pouvoir être activé / désactivé. La pression minimale de l'eau de départ est de 0,3 bar. Lorsque de l'eau passe par la soupape à gaz à eau (le débit d'eau satisfait au débit minimal d'eau, reportez-vous au tableau des spécifications), l'allumage commence à fonctionner et la soupape à gaz est alimentée. L'unité sera en mode ON. Lorsque le débit d'eau est coupé, la soupape de gaz à eau coupera également la soupape de gaz. L'unité cessera de fonctionner.

## Installation du chauffe-eau

 L'exploitation de l'installation ne peut être effectuée que par des professionnels autorisés.

 Veuillez faire attention aux exigences spéciales pour l'installation faites par le pays local.

 Veuillez tenir compte des réglementations en vigueur concernant la pression de collage des types de gaz et des types de gaz sur la plaque signalétique de l'appareil de chauffage.

 Avant de raccorder le tuyau de gaz et le tuyau d'eau à l'appareil de chauffage, veuillez nettoyer ces tuyaux pour éliminer les impuretés et autres polluants.

## Installation de conduite de gaz

● Une vanne d'étanchéité G1 / 2 doit être installée sur le tuyau d'alimentation en gaz, comme indiqué sur la figure.

● Installez un réducteur sur le tuyau d'alimentation en gaz si nécessaire (uniquement pour l'alimentation en butane)

## Installation de conduites d'eau et de gaz

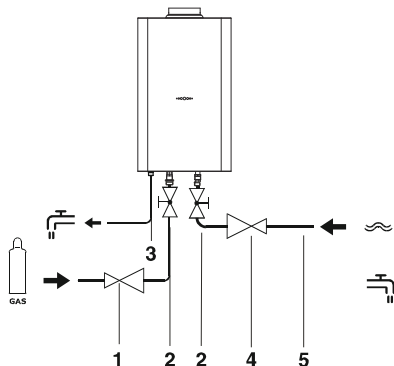

1. Réducteur
2. Vanne d'étanchéité
3. Sortie d'eau chaude
4. Réducteur (au choix)
5. Entrée d'eau froide

## Installation de conduite d'eau

● Une vanne d'étanchéité doit être installée sur le tuyau d'eau froide, comme indiqué dans la figure suivante.

● Le fabricant recommande l'installation d'un réducteur sur le tuyau d'eau froide.

● En cas de tubes ondulés, le rayon de courbure minimal doit être de 20 mm.

● Raccordez la vanne d'étanchéité au tuyau d'eau froide raccordé.

● Raccordez la vanne d'étanchéité à l'entrée d'eau froide de l'appareil de chauffage.

● Raccordez la sortie d'eau chaude de l'appareil de chauffage au tuyau d'eau chaude.

## Installation de tuyau d'échappement

 L'appareil de chauffage doit être équipé d'un tuyau d'échappement ou d'une cheminée.

Veuillez faire attention aux réglementations spécifiques pour l'installation requises par le pays local.

● Après la fin de l'installation du tuyau d'échappement, l'appareil de chauffage peut être démarré pour fonctionner. Faites attention aux exigences pour la spécification s'il vous plaît.

● Les parties du tuyau d'échappement doivent être équipées d'un entonnoir à gaz solide avec étanchéité.

● Le tuyau d'échappement ne peut pas être orienté vers le plafond.

● Une entrée d'air devrait être introduite dans l'espace d'installation à la place près du sol.

## Tuyau d'échappement

### Attention:

Assurez-vous que la protection d'isolation contre la combustion est nécessaire. Si le conduit de fumée est fixé au mur en bois ou à un autre matériau sans résistance au feu, il est obligatoire de réaliser une isolation anti-feu ou l'installation de l'appareil n'est pas autorisée.

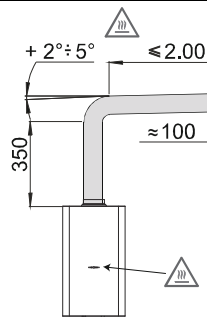

SOYEZ PRUDENT DE BRÛLER!

# Run en test / Réparation et maintenance

## Run en test

Les essais doivent être effectués par des professionnels autorisés.

Veillez vérifier les éléments suivants:

- L'appareil de chauffage est-il connecté et installé conformément aux spécifications fournies par le fabricant?
- Les indications du panneau d'alimentation de l'appareil de chauffage correspondent-elles aux conditions d'installation réelles?
- L'admission d'air et le tuyau d'échappement sont-ils correctement installés?
- L'appareil de chauffage est-il conforme aux exigences de ventilation appropriées? Le canal de l'admission d'air n'est-il toujours pas scellé?

## Run en test

- Ouvrez le compartiment à piles et insérez deux piles (LR20, 1,5V).
- Ouvrez le robinet d'eau chaude et attendez que l'eau sorte, puis fermez le robinet.
- Allumez le commutateur de gaz.
- Tournez le redresseur d'énergie sur le maximum d'énergie.
- Ouvrez le robinet d'eau chaude.
- Vérifiez le courant de flamme.
- Vérifiez le fonctionnement en cours de la buse conformément au tableau des buses.
- Veuillez donner des instructions aux utilisateurs pour le fonctionnement et le fonctionnement de l'appareil de chauffage.

## Avis importants pour la réparation et la maintenance

Toutes les réparations et la maintenance doivent être effectués par des techniciens agréés. La maintenance du chauffe-eau doit être effectuée au moins une fois par an. Il est recommandé de procéder à la maintenance après une période de chauffage. La maintenance et les réparations doivent être consignés. Avant le nettoyage, la maintenance ou les réparations, veuillez retirer la batterie du chauffe-eau et baisser le commutateur de gaz. Seules les pièces de rechange d'origine pour la maintenance peuvent être utilisées. Si les pièces de rechange utilisées pour la maintenance ne sont pas d'origine, le fabricant n'assume aucune garantie de qualité. Les pièces de liaison doivent être neuves.

## Dépannage

Pas de flamme	Différents types de gaz comme carburant	Ouvrez le robinet de gaz Pour la connexion avec l'utilisation de butane: Vérifiez la bouteille de gaz, si nécessaire, veuillez la remplacer par une nouvelle.
	Air dans l'alimentation en gaz La batterie est nulle ou placée dans la mauvaise direction	Fermez et ouvrez le distributeur plusieurs fois Veuillez vérifier la polarité des piles, si nécessaire, veuillez les remplacer par des neuves.
Basse température de l'eau	Pas d'eau chaude La soupape à gaz n'est pas complètement allumée	Ouvrez le distributeur d'eau chaude Ouvrez la soupape de gaz complètement
Pendant le fonctionnement du chauffe-eau, la flamme s'éteint	Le système d'échappement est bloqué	Vérifiez si le tuyau d'échappement est fluide ou non
	Lorsque la pression d'eau est trop basse, le redresseur de pression d'eau sera déconnecté du chauffe-eau	Réduisez un peu d'énergie et vérifiez l'état de connexion de l'eau

## Ouverture le boîtier

Avant tout maintenance ou réparation, veuillez ouvrir le boîtier.

- Dévissez les deux boulons du boîtier (partie inférieure / arrière du boîtier).
- Sortez le bouton d'opération.
- Enlevez délicatement la housse située dans la partie inférieure du boîtier: appuyez dessus vers le haut, puis retirez-la vers l'avant.

Effectuez les travaux d'entretien et de réparation suivants:

- Vérifiez si le fonctionnement du système d'échappement est en parfait état?
- Démontez le brûleur et fermez la sortie de gaz en cas de non fonctionnement du chauffe-eau. Veuillez nettoyer le brûleur et la buse à gaz avec une brosse et un aspirateur.
- Nettoyez l'échangeur thermique avec une brosse et un aspirateur.
- Remontez le brûleur.
- Vérifiez si l'électrode d'allumage et le contrôleur sont intacts? Si elles sont endommagées, veuillez les remplacer par les nouvelles.
- Vérifiez si la distance entre l'électrode d'allumage et la surface du carburant est raisonnable. Cette distance doit être comprise entre 3 mm et 5 mm.
- Vérifiez si l'allumage, le fonctionnement et la déconnexion de l'appareil de chauffage sont en parfait état.
- Vérifiez si le raccordement de gaz et la pression de la buse sous la charge nominale sont normaux.
- Vérifiez l'étanchéité de l'eau et du gaz.
- Vérifiez si le fonctionnement du périphérique de sécurité est normal.
- Vérifiez si toutes les performances de l'opération sont à l'état normal.
- Vérifiez s'il y a une fuite de gaz avec une solution savonneuse au joint de gaz.
- Montez le boîtier et nettoyez-le avec un chiffon humide et de l'eau savonneuse.



### Maintenance et réparation de l'installation de butane

Si un tuyau est utilisé pour raccorder le gaz, veuillez le remplacer par un nouveau tuyau en cinq ans.

En cas de panne, veuillez vous adresser au service technique correspondant ou à un installateur!







## Caractéristiques

Noms des modèles		HTW-CLA-11NOXOBIGLP	HTW-CLA-11NOXOBIGN	HTW-CLA-14NOXOBIGLP	HTW-CLA-14NOXOBIGN	
CE-Pin		0359CU04169	0359CU04169	0359CU04169	0359CU04169	
Type d'appareil		B11BS	B11BS	B11BS	B11BS	
Allumage		Allumage batterie	Allumage batterie	Allumage batterie	Allumage batterie	
Tension nominale		V,dc	3	3	3	
Gaz						
Catégorie du gaz		I <sub>3P(37)</sub>	I <sub>3B(P/30)</sub>	I <sub>3+(28-30/37)</sub>	I <sub>2H</sub>	I <sub>2E</sub>
Type de gaz		G31	G30	G30	G31	G20
Pression du gaz		mbar	37	29	28-30	37
Puissance						
Puissance calorifique nominale (Q)		kW	22	22	22	28
Puissance utile nominale (Pw)		kW	19,4	19,4	19,4	24,7
Puissance calorifique minimale (Q)		kW	7,5	8	10,5	12
Puissance utile minimale		kW	6,8	7	9,2	10,5
Efficacité des sources d'énergie			88%	88%	88%	88%
Pression d'alimentation en eau						
Max. pression d'eau (Pw)		bar	10	10	10	10
Min. pression d'eau (Pw)		bar	0,3	0,3	0,3	0,3
Max. débit d'eau (2bar)		L/min	11	11	12	12
Min. débit d'eau (2bar)		L/min	5,0	5,0	5,9	5,9
Les liaisons						
Raccordement au gaz		inch	1/2"	1/2"	1/2"	1/2"
Connexion d'eau froide		inch	1/2"	1/2"	1/2"	1/2"
Connexion d'eau chaude		inch	1/2"	1/2"	1/2"	1/2"
Diamètre du tuyau de gaz de combustion		mm	φ 110	φ 110	φ 120	φ 120
Produits de combustion		(g/s)				
Température maximale des produits de combustion		°C	230		240	
Dimensions nettes / poids net						
Dimensions		mm	679x330x213	679x330x213	679x370x213	679x370x213
Poids		kg	10,5	10,5	10,9	10,9
Dimensions brutes / poids brut						
Dimensions		mm	790x400x280	790x400x280	773x440x280	773x440x280
Poids		kg	12,2	12,2	12,7	12,7
Tableau de pression de buse						
Ajutage						
Diamètre de la buse		mm	φ0,40	φ0,64	φ0,40	φ0,70
Quantité de buse		unit	36	36	45	45
ERP						
Déclaration le profil de charge			M	M	XL	XL
Classe d'efficacité énergétique pour le chauffage de l'eau			A	A	A	A
Efficacité énergétique pour le chauffage de l'eau $\eta_{WH}$		%	79	79	82	82
Consommation de gaz quotidienne (corrigé)		kWh	7,071	7,071	21,826	21,826
Consommation électrique quotidienne (corrigée)		kWh	0	0	0	0
AEC		kWh	0	0	0	0
Consommation annuelle de carburant AFC		GJ	6	6	19	19
NO <sub>x</sub>		mg/kWh	45	27	24	32
Niveau de puissance acoustique intérieur L <sub>WA</sub>		dB	62	62	62	62

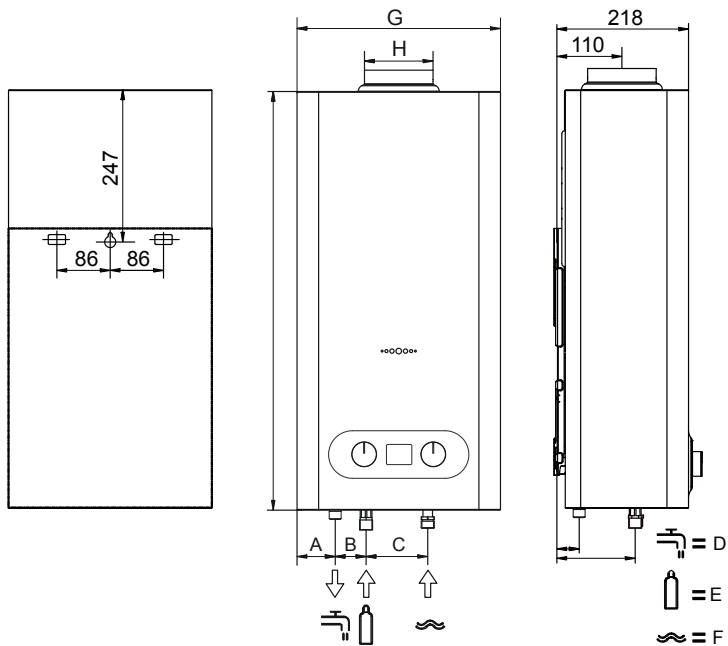
Le rééquipement ou le passage à d'autres types de gaz n'est pas autorisé!

## Dimensions et spécifications



	HTW-CLA-11NOXOBI	HTW-CLA-14NOXOBI
A	70	89
B	42	42
C	100	100
 D	32	32
 E	120	120
 F	128	128
G	330	370
H	110	120



## Dimensions et spécifications

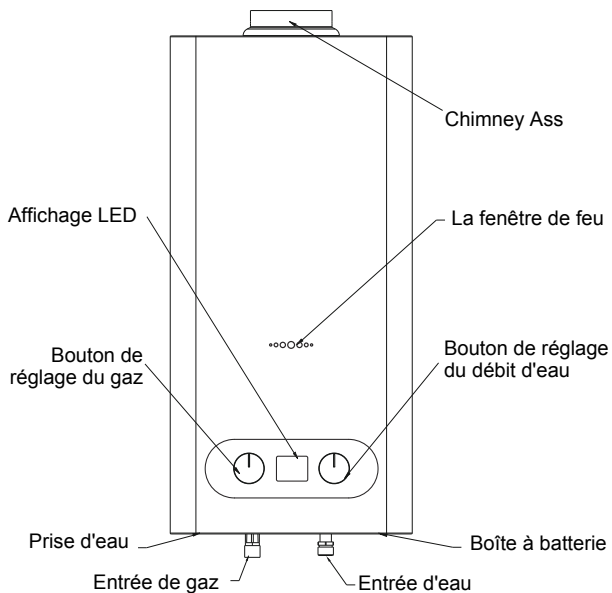
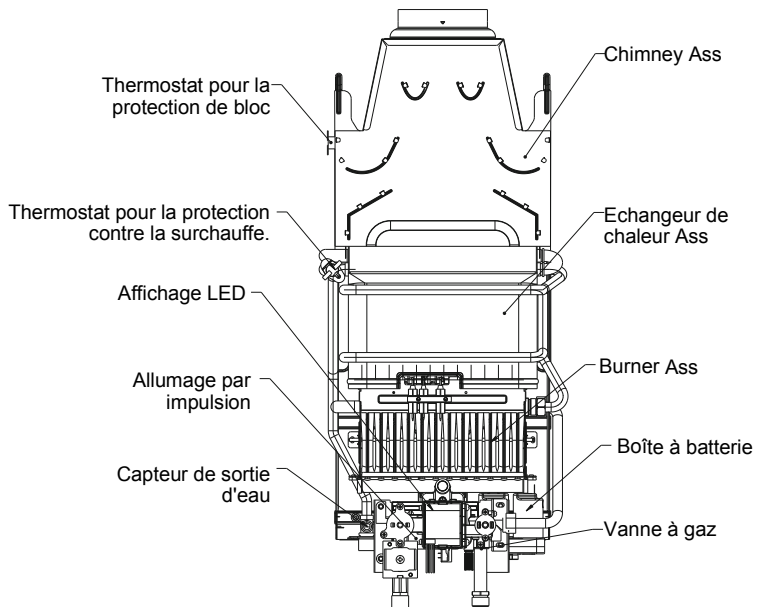

## Table d'enregistrement de maintenance

---

Authentificateur pour la maintenance

Contenu de la Maintenance :

Professionnels de la Maintenance:

" Cachet de l'entreprise / signature:#

Authentificateur pour la maintenance

Contenu de la Maintenance :

Professionnels de la Maintenance:

" Cachet de l'entreprise / signature:#

Authentificateur pour la maintenance

Contenu de la Maintenance :

Professionnels de la Maintenance:

" Cachet de l'entreprise / signature:#

Authentificateur pour la maintenance

Contenu de la Maintenance :

Professionnels de la Maintenance:

" Cachet de l'entreprise / signature:#

Authentificateur pour la maintenance

Contenu de la Maintenance :

Professionnels de la Maintenance:

" Cachet de l'entreprise / signature:#

Authentificateur pour la maintenance

Contenu de la Maintenance :

Professionnels de la Maintenance:

" Cachet de l'entreprise / signature:#

Authentificateur pour la maintenance

Contenu de la Maintenance :

Professionnels de la Maintenance:

" Cachet de l'entreprise / signature:#

Authentificateur pour la maintenance

Contenu de la Maintenance :

Professionnels de la Maintenance:

" Cachet de l'entreprise / signature:#

Le produit est sujet à changement sans préavis.  
Veuillez conserver ce manuel correctement.



**HTW**  
QUALITY COMFORT EVERYWHERE

**PORTUGUÊS**

# **MANUAL DO UTILIZADOR E INSTALAÇÃO**

**ESQUENTADOR A GÁS**

---

**OBI**

---

**HTW-CLA-11NOXOBIGLP | HTW-CLA-11NOXOBIGN  
HTW-CLA-14NOXOBIGLP | HTW-CLA-14NOXOBIGN**

# Índice / avisos

## Índice

<b>Índice / avisos</b> .....	<b>2</b>
Avisos Importantes .....	2
Informações sobre o fabricante .....	2
Detalhes fornecidos .....	2
Condições de garantia de qualidade .....	2
Transporte e Armazenamento .....	2
<b>Instaladores / usuários profissionais</b> .....	<b>3</b>
Avisos para instaladores profissionais .....	3
Avisos para o usuário .....	3
Precauções para o aquecedor .....	3
Reparo e manutenção .....	3
<b>Instruções</b> .....	<b>4</b>
Sinais .....	4
Em caso de cheiro de gás .....	4
Precauções para o fogo .....	4
Precauções para toxicação .....	4
Eliminação de desordens .....	4
<b>Instrução de serviço</b> .....	<b>5</b>
<b>Instrução de instalação</b> .....	<b>6</b>
Modelo do aquecedor B11BS .....	6
Ordem de instalação .....	6
<b>Instrução de instalação</b> .....	<b>6</b>
Instalação do aquecedor .....	7
Instalação de tubo de água .....	7
<b>Teste de funcionamento / Reparação e manutenção</b> .....	<b>8</b>
Teste de funcionamento .....	8
Avisos importantes para reparo e manutenção .....	8
Solução de problemas .....	8
<b>Especificações</b> .....	<b>9</b>
<b>Tabela de registro de manutenção</b> .....	<b>12</b>

## Avisos Importantes

Por favor, preste atenção às precauções e avisos, bem como o conteúdo das instruções de instalação. Antes da instalação, leia atentamente as instruções de instalação. A instalação e a execução de testes devem ser realizadas por instaladores profissionais. A instalação ilegal e o reparo inadequado podem causar ferimentos e até a morte. Antes da execução do teste, leia as instruções de serviço. O aquecedor só pode ser instalado em uma sala com boa ventilação. A garantia de qualidade pode ser aplicada somente após a execução do teste operado por profissionais.

## Informações sobre o fabricante

O aquecedor corresponde aos requisitos do padrão CE e está de acordo com as seguintes diretivas:

- (EU)2016/426; Directivas da Facilidade Legal dos Estados Membros para Instalação de Gás Natural.
- EN 26: 2015; aquecedores de água no sanitário equipado com queimador de gás atmosférico com gás natural como combustível.

## Detalhes fornecidos

- 1x aquecedor de água a gás
- 1x instruções de instalação
- 4x parafusos e expansor de tubo

## Condições de garantia de qualidade

- Todos os direitos de garantia de qualidade só podem ser exercidos no país em que a compra do aquecedor ocorre.
- Para obter mais informações sobre a garantia de qualidade, entre em contato com o agente ou importador designado

## Transporte e Armazenamento

Para garantir aquecedores sem possíveis danos, os aquecedores devem ser transportados em embalagem bem. As temperaturas permitidas para transporte e armazenamento estão entre -20 °C e + 70 °C.

# Instaladores / usuários profissionais

## Avisos para instaladores profissionais

- A Instrução para operação e instalação é parte absolutamente necessária do aquecedor e é fornecida junto com o aquecedor. Por favor, leia os documentos para garantir que você tenha compreendido todos os dados para uma instalação, operação e serviço seguro.
- Todos os ajustes específicos e inspeção para o aquecedor devem ser fornecidos com os documentos que envolvem o selo da empresa e assinatura do instalador.
- O aquecedor só pode ser instalado na parede de uma sala sem geadas.
- A instalação só pode ser operada por pessoal qualificado com referência à instrução e documentos adicionais fornecidos pelo fabricante. Atenção deve ser dada às prescrições e normas relevantes, bem como aos regulamentos locais adicionais.
- Profissional refere-se a uma pessoa que esteja familiarizada com o conhecimento técnico relevante para a tecnologia de aquecimento e abastecimento de água potável.
- O aquecedor só pode ser colocado em uso sob a condição ambiental apropriada.
- A depuração e a inspeção da qualidade do gás, juntamente com a eficiência energética do aquecedor, devem estar sob a responsabilidade de instaladores profissionais qualificados.
- Quanto à instalação do usuário, os ajustes especificados devem ser feitos somente dentro do Manual de capítulo?
- Durante a construção, o aquecedor deve ser cuidadosamente protegido contra sujeira e outros tipos de poluição.
- O aquecedor só é apto para o aquecimento de água em casa, e deve ser ligado a um sistema de água em casa que corresponda aos requisitos técnicos do aquecedor.
- O aquecedor só pode ser instalado para a operação prevista pelo fabricante.
- Não deixe os materiais de embalagem (cartões, pregos, parafusos, placa de plástico e outros materiais semelhantes) ao alcance das crianças.
- Toda manutenção e reparo só podem ser operados por profissionais autorizados.
- Se necessário, desligue a fonte de alimentação antes de iniciar a limpeza e manutenção.
- Nem os selos nem carimbos podem ser destruídos.
- Se for necessário para a operação de ruptura definitiva, por favor, interrompa todas as conexões, respectivamente (energia elétrica, energia hidráulica, alimentação de gás, tubo de escape) e certifique-se de que todas estão desconectadas. O aquecedor e seus componentes devem ser tratados de acordo com as prescrições vigentes localmente. O fabricante não se responsabilizará por danos causados por instalação ou uso incorretos ou por violação das prescrições ou documentos. Nem a garantia de qualidade seria oferecida..

## Avisos para o usuário

- O manual de instalação e manutenção deve ser mantido bem. Se substituir o aquecedor, forneça este manual ao seu sucessor. Para o serviço de manutenção, por favor, dê este manual para o profissional de serviço para referência.
  - Manutenção, instalação elétrica e inspeção devem ser operadas por profissionais.
  - Em caso de falha, desligue a fonte de alimentação do aquecedor imediatamente e entre em contato com instalador. Tratamento privado para o fracasso não é permitido.
  - Nem os selos nem carimbos podem ser destruídos.
  - Handling Manipulação ou manipulação inadequadas podem causar acidentes.
  - Não toca nas partes quentes do aquecedor, como todos os tubos e tubo de escape. Qualquer contato com partes quentes pode causar queimaduras. Crianças, deficientes e não profissionais devem ser mantidos afastados do aquecedor durante o funcionamento..
  - Para o não uso prolongado do aquecedor, feche a válvula e retire as pilhas. Se necessário, desligue a fonte de alimentação do aquecedor.
  - Qualquer vazamento do aquecedor a ser encontrado pode ser causado por falha de peças ou instalação deficiente. Por favor, entre em contato com seu instalador.
  - Para o funcionamento regular do aquecedor, não feche as entradas na porta e na parede.
  - Nenhuma exposição do aquecedor em um ambiente úmido e fumegante, como em um local com lareira.
  - Nenhuma exposição do aquecedor em local com respingos de água, como banheiros e outros ambientes úmidos.
  - Nenhum objeto no aquecedor de água.
  - O funcionamento do aquecedor por crianças ou leigos não é permitido, nem o funcionamento inadequado.
  - Nenhum bloqueio ou obstrução na entrada do aquecedor.
- O aquecedor não deve ser usado em porões, banheiros ou quartos de prédios residenciais.

## Precauções para o aquecedor







Um pano limpo e úmido pode ser usado para a limpeza do aquecedor. Produtos dissolventes não são permitidos para a limpeza! Por favor, limpe apenas o tubo de escape no estado frio!

## Reparo e manutenção

- A reparação e a manutenção do aquecedor devem ser fornecidas pelo menos uma vez por ano. Recomenda-se fornecer reparo e manutenção após um período de aquecimento.
- Todas as reparações e manutenção devem ser realizadas por profissionais autorizados.

# Instruções

## Sinais

-  indica um perigo de possível acidente, possível depuração incorreta ou possível instalação.
-  indica um perigo especial, especialmente para perigo no estado da conexão elétrica.
-  indica ganho de calor nas partes em que qualquer toque causará ferimentos.
-  indica ambientes específicos.
-  indica que existem documentos relevantes para referência ou informações anexadas.
-  indica uma interrupção da instalação ou operação.
-  Indica mais informações para o instalador ou o usuário.

## Em caso de cheiro de gás

- Desconecte o aquecedor imediatamente.
- Feche a válvula de gás.
- Abra todas as janelas e portas.
- Qualquer iluminação de fogo ou ignição ou partida de luz elétrica não é permitida. Nenhuma das operações de inicialização gera brilho.
- Informe seu instalador ou empresa de fornecimento de gás.

## Precauções para o fogo





- Durante a operação, não se aproxime de materiais inflamáveis e combustíveis ou outros similares.
- A grade protetora deste aparelho foi projetada para evitar o risco de incêndio ou queimaduras, e nenhuma parte deve ser permanentemente desmontada.

**O GRILL NÃO PROTEGE TOTALMENTE AS CRIANÇAS OU OS DEFICIENTES.**

## Precauções para toxicação

- O trabalho deve ser realizado de acordo com as indicações dos documentos anexos e instruções dos instaladores profissionais autorizados para evitar acidentes com toxicidade que possam causar a morte.
- O aquecedor só pode ser operado depois de ser equipado com um tubo de escape. O tubo de escape deve ser instalado por profissionais.
- Somente para gás natural: uma mudança de cor da chama de azul para amarelo indica que outro gás e ar são misturados ao gás natural. Por favor, entre em contato imediatamente com o seu instalador.

## Eliminação de desordens

-  Qualquer não observância das seguintes indicações representará perigo de morte!
-  Qualquer tentativa de reparação privada não é permitida sob quaisquer condições.
-  Nenhuma operação pode ser conduzida ao aquecedor com mau funcionamento sob quaisquer condições.
-  Use exclusivamente peças de reposição originais. Caso contrário, o fabricante não será responsável pela garantia de qualidade..

## Modificação e renovação

A consulta deve ser realizada com profissionais após qualquer modificação construtiva. Modificações construtivas referem-se à modificação do volume da sala, a instalação de janelas ou o fechamento das janelas e a montagem de equipamentos mecânicos para ventilação (extrator de fumaça e extrator de ar no banheiro, por exemplo). Modificações construtivas de equipamentos de exaustão referem-se a mudanças de temperatura ambiente e a umidade causada pela instalação de sauna e piscina na sala com equipamentos a gás.

## Ventilação de instalações

***A instalação do aquecedor deve obedecer a todas as prescrições contidas nas normas em vigor.***

***Volume de ar***

***É essencial que os locais nos quais os aparelhos a gás (tipo b, aparelhos de câmara aberta) estão instalados possam alcançar pelo menos a quantidade de ar necessária para que a combustão aconteça e o ambiente seja adequadamente ventilado.***



# Instruções de serviço

## Ignição

O calor será aceso automaticamente quando você ligar a torneira da água. Se nenhuma chama for gerada após a ignição, feche a torneira e ligue-a novamente após 10 minutos.

Nota: Se o aquecedor não estiver em operação por um longo período, o ar pode entrar no sistema de gás. Nesse caso, repita os procedimentos de ignição acima por várias vezes.

## Ajuste de potência

Botão de regulação de gás pode ser usado para ajustar o volume de circulação de gás. Esta operação pode ajustar o volume de circulação de gás e a temperatura da água quente:

Quando o gás é fornecido à pressão nominal, a potência de saída do gás máximo é a potência de saída nominal. Por favor, consulte o consumo de gás na tabela de especificações.

## Ajuste da temperatura da água

O botão regulador de temperatura pode ser usado para ajustar o volume de circulação de água. Esta operação pode alterar a temperatura da água quente. Se você quiser aumentar a temperatura da água quente, por favor, gire o regulador da temperatura da água no sentido horário. Se você quiser reduzir a temperatura da água quente, por favor, gire o regulador da temperatura da água no sentido anti-horário.



Por favor, mantenha a válvula de vedação na entrada de água fria completamente aberta. Não reduza a circulação de água por meio do fechamento da válvula.

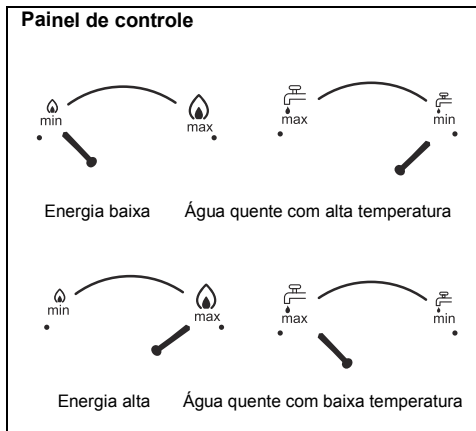

## Maneiras da anti-congelação e colocação fora de serviço

Se você não usar o aquecedor por um longo período, por favor, conserve o aquecedor das seguintes maneiras:

- Feche o interruptor do gás.
- Extraia as pilhas do compartimento da bateria.
- Feche a válvula de vedação na entrada de água fria.
- Ajuste o regulador de temperatura para a temperatura mais baixa.
- Ligue o interruptor de água quente.
- Abra a válvula vazia para esvaziar a água no interior
- Feche a válvula vazia.

## A chama apaga-se durante o funcionamento do aquecedor

Quando a chama se apagar durante a operação, o aquecedor ativará o termostato de segurança. Neste caso, a alimentação de gás será cortada automaticamente. Só depois de o aquecedor ter arrefecido pode inflamar mais uma vez:

- Por favor, mantenha a ventilação adequada da saída do exaustor com cuidado.
- Desligue o aquecedor.
- Desligue a torneira de água e ligue-a novamente. Se o aquecedor não iniciar a operação, consulte a tabela geral de falhas no capítulo de solução de problemas. Se ainda houver falha, entre em contato com seu instalador para solução.

## Função anti-bloqueio

O aquecedores tem a função anti-bloqueio dentro do sistema de escape. No caso de o duto de exaustão ser bloqueado, o termostato do coletor de fumaça desligaria o gás do aquecedor para manter a segurança. Quando o aquecedor acidentalmente desligar, verifique se duto de escape está bloqueado ou não e mantenha-o bem exausto. Depois disso, você pode usar o aquecedor novamente. Desde que você ainda não pudesse usá-lo. Por favor, contate o serviço pós-venda ou a manutenção profissional. O termostato é para segurança. Não o remova ou faça curto-circuito.

# Instruções de instalação

## Modelo do aquecedor B11BS

O aquecedor é equipado com um termostato de segurança de exaustão.

Se a saída de exaustão não estiver completamente aberta, o termostato é ativado. Uma vez que a válvula de gás esteja fechada, o aquecedor terá uma ignição novamente depois de ter esfriado.

A temperatura ativada do termostato de proteção antibloqueio é de  $75\text{ }^{\circ}\text{C} \pm 5\text{ }^{\circ}\text{C}$ . Quando a proteção acontece, o circuito elétrico é cortado e a unidade não funciona. A temperatura de recuperação do termostato anti-bloqueio é de  $50\text{ }^{\circ}\text{C} \pm 5\text{ }^{\circ}\text{C}$ .

Quando é recuperado, o circuito elétrico está ligado. A unidade funciona bem. Se o sistema parar de funcionar em 2 minutos quando o tubo de combustão estiver bloqueado, isso significa que a função anti-bloqueio está em proteção. Caso contrário, entre em contato com profissionais para corrigi-lo seguindo as regras da norma EN 26.



Se as unidades deixarem de funcionar dentro de 3 minutos do início, é a proteção causada pelo termostato. Neste caso, é necessário verificar se existe algum bloqueio no tubo de combustão. Se o problema ainda não for resolvido, entre em contato com profissionais para verificar mais o funcionamento do bloco de combustão e do termostato.



O funcionamento do monitor de escape está desativado ou fora de serviço.



O funcionamento do monitor de escape pode causar danos à saúde ou até mesmo a morte.



Este aquecedor só pode ser instalado em uma sala com boa ventilação.

## Instalação

- O aquecedor só pode ser instalado dentro de uma sala com área ventilada
- Nenhuma instalação do aquecedor em lugares congelados.
- Mantenha o aquecedor com boa ventilação.
- Nenhum cabo ou aparelho elétrico pode ser colocado no aquecedor.
- Mantenha o aquecedor longe de fontes de calor como a lareira.
- Por favor cumpra a limpeza e a manutenção do aquecedor de acordo com os requisitos relevantes do intervalo.
- Por favor, mantenha uma certa distância entre o tubo de ventilação e o teto da sala ou outros objetos decorativos.
- Materiais inflamáveis são proibidos de serem colocados a menos de 500 mm de distância do aquecedor. Se necessário, instale uma camada externa isolante.
- O aquecedor deve ser instalado em uma parede vertical em um modo vertical correto.
- A pressão máxima para a qual o aparelho foi concebido, declarando que, mesmo com os efeitos da dilatação da água, a pressão da água no aparelho não deve exceder este valor.
- O fluxo de ar na circunstância em torno do aquecedor de água a gás deve ser de acordo com o seguinte

Modelo	Categoria de gás	Consumo de ar (m <sup>3</sup> /h)
HTW-CLA-11NOXOBIGLP	I <sub>3P</sub> (37), I <sub>3B/P</sub> (30) I <sub>3+</sub> (28-30/37)	33
HTW-CLA-11NOXOBIGN	I <sub>2H</sub> , I <sub>2E</sub> ,	21
HTW-CLA-14NOXOBIGLP	I <sub>3P</sub> (37), I <sub>3B/P</sub> (30) I <sub>3+</sub> (28-30/37)	42
HTW-CLA-14NOXOBIGN	I <sub>2H</sub> , I <sub>2E</sub> ,	26,8

## Ordem de instalação

- Confirme a posição de perfuração de acordo com o esquema de instalação ou gráfico de instalação na Tabela de Especificação.
- Abra a tampa do aquecedor e retire o botão de operação.
- Desaperte os parafusos fixos na parte inferior da caixa e, em seguida, retire a caixa.
- Fixe o aquecedor.
- Retire as tampas de plástico usadas para conexões do aquecedor.
- Instale os conectores.
- Monte a caixa e, em seguida, substitua o botão de operação.

## Distância mínima / ventilação

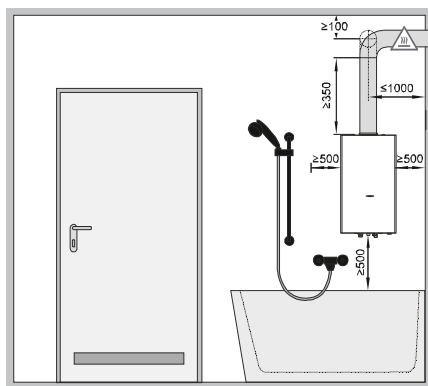

Por favor, preste atenção aos regulamentos especiais para instalação exigida pelo país local.

O aquecedor de água é controlado pela taxa de fluxo de água para conseguir on(ligado) / off(desligado). A pressão mínima da água de iniciar é de 0,3 bar. Quando há água passando pela válvula de gás operada por água (o caudal de água é satisfeito com o caudal mínimo de água, refere-se à tabela de especificação.), a ignição começará a funcionar e a válvula de gás será energizada. A unidade estará no modo ON (ligado). Quando o fluxo de água é cortado, a válvula de gás de água cortará a válvula de gás também. A unidade irá parar de funcionar.

## Instalação do aquecedor



O funcionamento da instalação só pode ser realizado por profissionais autorizados.



Preste atenção aos requisitos especiais de instalação feitos pelo país local.



Preste atenção aos regulamentos relacionados à pressão de ligação dos tipos de gás e água na placa de identificação do aquecedor.



Antes de ligar o tubo de gás e o tubo de água ao aquecedor, preste atenção à limpeza destes tubos para remover impurezas e outros poluentes.

## Instalação do tubo de gás

- Uma válvula de vedação do G1 / 2 deve ser instalada no tubo de fornecimento de gás, conforme mostrado na figura.
- Se necessário, instale um redutor no tubo de fornecimento de gás (apenas para o fornecimento de butano)

## Instalação do tubo de água e tubo de gás

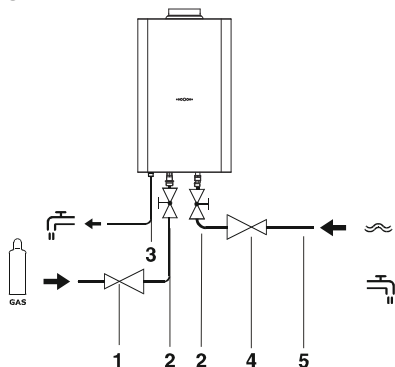

1. Redutor
2. Válvula de vedação
3. Saída de água quente
4. Redutor (opcional)
5. Entrada de água fria

## Instalação do tubo de água

- Uma válvula de vedação deve ser instalada no tubo de água fria, conforme mostrado na figura a seguir.
- O fabricante recomenda a instalação de um redutor no tubo de água fria.
- No caso de tubos corrugados, o raio mínimo de curvatura deve ser de 20 mm.
- Ligue a válvula de vedação ao tubo de água fria anexo.
- Ligue a válvula de vedação à entrada de água fria do aquecedor.
- Ligue a saída de água quente do aquecedor ao tubo de água quente.

## Instalação do tubo de exaustão dos gases



O aquecedor deve estar equipado com um tubo de escape ou uma chaminé. Por favor, preste atenção aos regulamentos específicos para instalação exigida pelo país local.

- Só após terminar a instalação do tubo de escape, o aquecedor pode ser ligado para funcionar. Por favor, preste atenção aos requisitos para a especificação.
- As partes do tubo de escape devem estar equipadas com um funil de gás sólido com vedação à água.
- O tubo de escape não pode ser orientado para o teto.
- Uma entrada de ar deve ser introduzida no espaço de instalação no local próximo ao solo..

## Tubo de escape

### Aviso:

por favor, faça a proteção de isolamento de resistência ao fogo necessária para o tubo de combustão. Se o tubo de combustão estiver fixado à parede de madeira ou outro material sem resistência ao fogo, é obrigatório fazer isolamento de resistência ao fogo, ou a unidade não pode ser instalada.

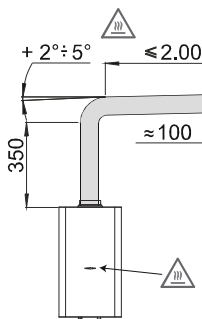

TENHA CUIDADO COM A QUEIMA.

# Teste de funcionamento / Reparação e manutenção

## Teste de funcionamento

o Teste de funcionamento deve ser realizada por profissionais autorizados.

Por favor, verifique os seguintes itens:

- O aquecedor é conectado e instalado de acordo com as especificações fornecidas pelo fabricante?
- Os indicadores do painel de energia do aquecedor estão de acordo com as condições reais de instalação?
- A entrada de ar e o tubo de escape estão corretamente instalados?
- O aquecedor está de acordo com os requisitos relevantes de ventilação? O canal da entrada de ar ainda não está selado?

## Teste de funcionamento

- Abra o compartimento da bateria e coloque duas pilhas (LR20, 1,5V).
- Ligue a torneira de água quente e espere que a água flua para fora e, em seguida, desligue-a.
- Ligue o interruptor de gás.
- Ligue o retificador de energia para a energia máxima.
- Ligue a torneira de água quente.
- Verifique a corrente da chama
- Verifique o funcionamento do bocal de acordo com a tabela do bocal.
- Por favor, dê instruções aos usuários para o funcionamento e operação do aquecedor..

## Avisos importantes para reparo e manutenção

Todo o reparo e manutenção deve ser executado por técnicos autorizados. A manutenção do aquecedor de água deve ser cumprida pelo menos uma vez por ano. Recomenda-se realizar a manutenção após um período de operação de aquecimento. A manutenção e o reparo devem ser mantidos em registro. Antes da limpeza ou manutenção e reparo, tire a bateria do aquecedor de água e desligue o interruptor de gás. Somente as peças de reposição originais para manutenção podem ser usadas.

Se as peças de reposição usadas para manutenção não forem originais, o fabricante não assume qualquer garantia de qualidade. As peças de conexão devem ser novas.

## Solução de problemas

Sem chama	Diferentes tipos de gases como combustível	Abra a válvula de gás Para conexão com o uso de butano: Verifique o cilindro de gás, se necessário, substitua-o por um novo.
	Ar na alimentação de gás	Feche e abra o distribuidor por várias vezes
	A bateria é nula ou colocada na direção errada	Por favor, verifique a polaridade das pilhas, se necessário, substitua-as por novas.
	Sem água quente	Abra o distribuidor de água quente
Baixa temperatura da água	A válvula de gás não está completamente ligada	Abra a válvula de gás completamente
Durante o funcionamento do aquecedor de água, a chama apaga-se	O sistema de escape está bloqueado	Verifique se o tubo de escape é fluente ou não
	Quando a pressão da água é muito baixa, o retificador da pressão da água será desconectado do aquecedor de água	Reduza um pouco de energia e verifique o estado de conexão da água

## Abra a caixa

Antes de manutenção e reparo, por favor abra a caixa.

- Aparafuse os dois parafusos da caixa (na parte inferior / traseira da caixa).
- Retire o botão de operação.
- Retire a capa na parte inferior da caixa suavemente: pressione-a para cima e retire-a para a frente.

Execução dos seguintes trabalhos de manutenção e reparação:

- Verificar se o funcionamento do sistema de escape está no estado perfeito?
- Desmonte o queimador e feche a saída de gás no caso de não haver operação do aquecedor de água. Por favor limpe o queimador e o bocal de gás com uma escova e um aspirador de pó.
- Limpe o permutador de calor com uma escova e um aspirador de pó.
- Remontar o queimador.
- Verifique se o eletrodo de ignição e o controlador estão intactos? Se estiver danificado, substitua-os por novos.
- Verifique se a distância entre o eletrodo de ignição e a superfície do combustível é razoável. Essa distância deve estar entre 3 mm e 5 mm.
- Verifique se a ignição, operação e desconexão do aquecedor estão em perfeito estado.
- Verifique se a conexão de gás e a pressão do bico abaixo da carga nominal estão normais.
- Verifique o aperto das válvulas da água e do gás.
- Verifique se a operação do dispositivo de segurança é normal.
- Verifique se todo o desempenho da operação está no estado normal.
- Verifique se existe algum vazamento de gás com uma solução com sabão na junta de gás.
- Monte o invólucro e limpe-o com um pano molhado e água com sabão.



## Manutenção e reparo da instalação de butano

Se uma mangueira for usada para conectar o gás, substitua-a por uma nova mangueira uma vez por ano..

Se houver alguma falha, entre em contato com o departamento de serviços técnicos ou um instalador correspondente!







# Especificações

Nome do modelo		HTW-CLA-11NOXOBIGLP				HTW-CLA-11NOXOBIGN		HTW-CLA-14NOXOBIGLP				HTW-CLA-14NOXOBIGN	
CE-Pin		0359CU04169				0359CU04169		0359CU04169				0359CU04169	
Tipo de aparelho		B11BS				B11BS		B11BS				B11BS	
Ignição		Pilhas acesas				Pilhas acesas		Pilhas acesas				Pilhas acesas	
Tensão nominal	V,dc	3				3		3				3	
Gás													
Categoria de gás		I <sub>3P(37)</sub>	I <sub>3B/P(30)</sub>	I <sub>3H(28-30/37)</sub>		I <sub>2H</sub>	I <sub>2E</sub>	I <sub>3P(37)</sub>	I <sub>3B/P(30)</sub>	I <sub>3H(28-30/37)</sub>		I <sub>2H</sub>	I <sub>2E</sub>
Tipo de gás		G31	G30	G30	G31	G20	G20	G31	G30	G30	G31	G20	G20
Pressão do gás	mbar	37	29	28-30	37	20	20	37	29	28-30	37	20	20
Potência													
Entrada Nominal de Calor (Q)	kW	22				22	22	28				28	28
Saída útil nominal (P <sub>w</sub> )	kW	19,4				19,4	19,4	24,7				24,7	24,7
Entrada mínima de calor (Q)	kW	7,5				8	10,5	12				9	14,2
Saída mínima útil	kW	6,8				7	9,2	10,5				7,9	12,4
Eficiência de fontes de energia		88%				88%	88%	88%				88%	
Pressão de água													
Pressão máxima de água (P <sub>w</sub> )	bar	10				10		10				10	
Min. pressão de água (P <sub>w</sub> )	bar	0,3				0,3		0,3				0,3	
Max. fluxo de água (2 bar)	L/min	11				11		12				12	
Min. fluxo de água (2 bar)	L/min	5,0				5,0		5,9				5,9	
Conexões													
Conexão de gás	inch	1/2"				1/2"		1/2"				1/2"	
Conexão de água fria	inch	1/2"				1/2"		1/2"				1/2"	
Conexão de água quente	inch	1/2"				1/2"		1/2"				1/2"	
Diâmetro do tubo de gás de combustão	mm	φ 110				φ 110		φ 120				φ 120	
Produtos de combustão	(g/s)												
Temperatura máxima dos produtos de combustão	°C	230						240					
Dimensões líquidas / peso líquido													
Dimensões	mm	679x330x213				679x330x213		679x370x213				679x370x213	
Peso	kg	10,5				10,5		10,9				10,9	
Dimensões brutas / peso bruto													
Dimensões	mm	790x400x280				790x400x280		773x440x280				773x440x280	
Peso	kg	12,2				12,2		12,7				12,7	
Tabela de pressão do bocal													
Bico Injetor													
Diâmetro	mm	φ0,40				φ0,64		φ0,40				φ0,70	
Quantidade	unit	36				36		45				45	
ERP													
Declarar perfil de carga		M				M		XL				XL	
Classe de eficiência energética de aquecimento de água		A				A		A				A	
Eficiência energética do aquecimento de água η <sub>WH</sub>	%	79				79		82				82	
Consumo diário de gás (corrigido)	kWh	7,071				7,071		21,826				21,826	
Consumo elétrico diário (corrigido)	kWh	0				0		0				0	
AEC	kWh	0				0		0				0	
Consumo anual de combustível AFC	GJ	6				6		19				19	
NO <sub>x</sub>	mg/kWh	45				27		24				32	
Nível de potência sonora interior L <sub>WA</sub>	dB	62				62		62				62	

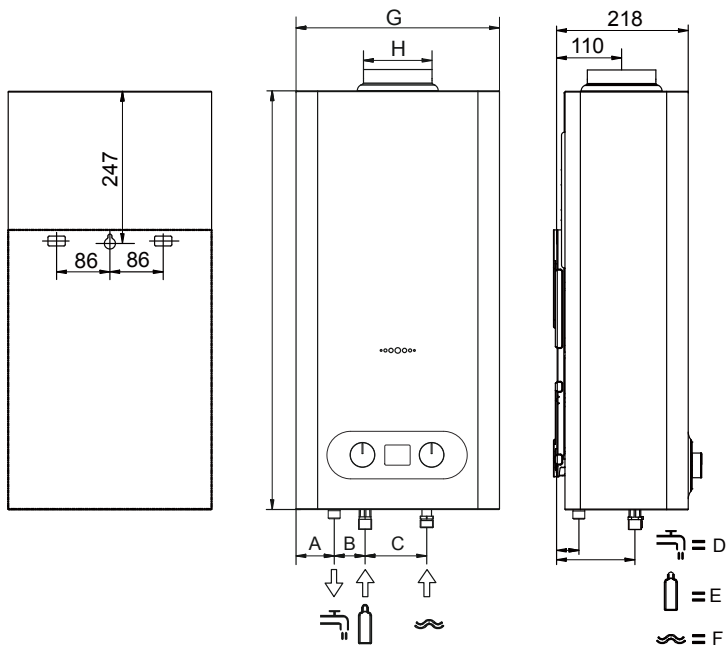
Re-equipamento ou mudar para outros tipos de gás não é permitido!

## Dimensões e Especificações



	HTW-CLA-11NOXOBI	HTW-CLA-14NOXOBI
A	70	89
B	42	42
C	100	100
 D	32	32
 E	120	120
 F	128	128
G	330	370
H	110	120

## Dimensões e Especificações

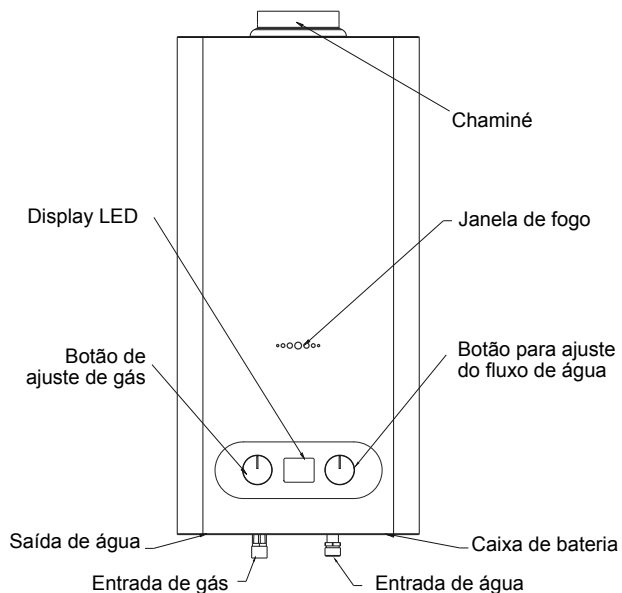
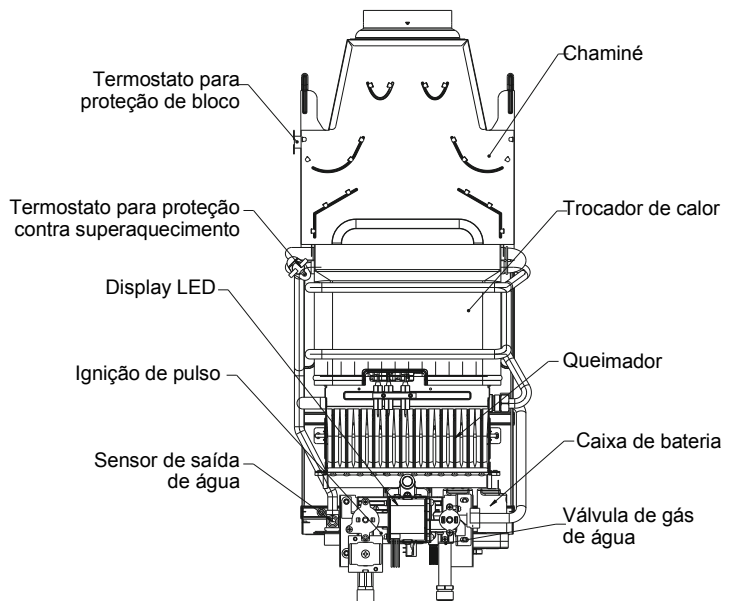

## Tabela de registro de manutenção

---

**Autenticador para manutenção**

Conteúdo de manutenção:

Pessoal da manutenção:

"Empresa Carimbo / assinatura: #

**Autenticador para manutenção**

Conteúdo de manutenção:

Pessoal da manutenção:

"Empresa Carimbo / assinatura: #

**Autenticador para manutenção**

Conteúdo de manutenção:

Pessoal da manutenção:

"Empresa Carimbo / assinatura: #

**Autenticador para manutenção**

Conteúdo de manutenção:

Pessoal da manutenção:

"Empresa Carimbo / assinatura: #

**Autenticador para manutenção**

Conteúdo de manutenção:

Pessoal da manutenção:

"Empresa Carimbo / assinatura: #

**Autenticador para manutenção**

Conteúdo de manutenção:

Pessoal da manutenção:

"Empresa Carimbo / assinatura: #

**Autenticador para manutenção**

Conteúdo de manutenção:

Pessoal da manutenção:

"Empresa Carimbo / assinatura: #

**Autenticador para manutenção**

Conteúdo de manutenção:

Pessoal da manutenção:

"Empresa Carimbo / assinatura: #



O produto está sujeito a alterações sem prévio aviso.  
Por favor mantenha este manual corretamente.



**HTW**  
QUALITY COMFORT EVERYWHERE

**ITALIANO**

# **MANUALE UTENTE E INSTALLAZIONE**

**SCALDABAGNO A GAS**

---

**OBI**

---

**HTW-CLA-11NOXOBIGLP | HTW-CLA-11NOXOBIGN  
HTW-CLA-14NOXOBIGLP | HTW-CLA-14NOXOBIGN**

# Tabella dei Contenuti/Avvisi

## Tabella dei Contenuti

<b>Tabella dei Contenuti/Avvisi</b> .....	<b>2</b>
Avvisi Importanti.....	2
Informazioni su fabbricante .....	2
Fornire gli dettagli .....	2
Condizioni di garanzia della qualità .....	2
Trasporto e stoccaggio.....	2
<b>Installatore professionale/ Utente</b> .....	<b>3</b>
<b>Avvisi per gli installatori professionali</b> .....	<b>3</b>
Avvisi per gli utenti .....	3
Precauzione per il riscaldatore d'acqua .....	3
Riparazione e manutenzione.....	3
<b>Istruzioni</b> .....	<b>4</b>
Segni .....	4
In caso di odore di gas .....	4
Precauzioni per il fuoco .....	4
Precauzioni per il tossico.....	4
Disordine eliminazione .....	4
Modifica e rinnovo.....	4
<b>Istruzioni di servizio</b> .....	<b>5</b>
Accensione .....	5
Regolazione d'alimentazione.....	5
Regolazione della temperatura d'acqua.....	5
Misure anti -congelamento e messa fuori servizio .....	5
Fallimento della fiamma durante l'operazione del riscaldatore .....	5
Funzione anti-bloccaggio .....	5
<b>Istruzioni dell'installazione</b> .....	<b>6</b>
Modello di B11BS riscaldatore d'acqua.....	6
Installazione.....	6
Ordine di installazione .....	6
Distanza minima /ventilazione .....	6
Installazione del riscaldatore d'acqua .....	7
Installazione del tubo del gas .....	7
Installazione di tubi dell'acqua e del gas .....	7
Installazione di tubi d'acqua .....	7
Installazione di tubi di scarico .....	7
Tubo di scarico.....	7
<b>L'esecuzione di prova/riparazione e manutenzione</b> .....	<b>8</b>
L'esecuzione di prova.....	8
L'esecuzione di prova.....	8
Avvisi importanti per la riparazione e la manutenzione .....	8
Problematiche.....	8
Aprire il bossolo .....	8
<b>Specifiche</b> .....	<b>9</b>
Dimensioni e specifiche .....	10
Dimensioni e specifiche .....	11
<b>Tabella della registrazione della manutenzione.</b>	<b>12</b>

## Avvisi Importanti

Si prega di prestare attenzione alle precauzioni e agli avvisi e ai contenuti dell'istruzione di installazione. Prima dell'installazione, leggere attentamente l'istruzione di installazione. L'installazione e l'esecuzione di prova devono essere effettuati da installatori professionali. L'installazione illegale e la riparazione impropria possono causare i lesioni umane e persino morte. Prima di esecuzione di prova, leggere l'istruzione di servizio. Il riscaldatore può essere installato solo in una stanza con buona ventilazione. La garanzia di qualità può essere applicata solo dopo l'esecuzione di prova condotta da professionisti.

## Informazioni su fabbricante

Il riscaldatore corrisponde ai requisiti di CE standard, e conforme alle seguenti direttive:

- (EU)2016/426; legale Facilità direttive degli Stati Membro per l'installazione di gas naturale.
- EN 26: 2015; I riscaldatori d'acqua nel sanitario attrezzato con il bruciatore a gas atmosferico e con il gas naturale come combustibile.

## Fornire gli dettagli

- 1x riscaldatore d'acqua a gas
- 1x Istruzioni dell'installazione
- 4x bulloni e espansore di tubi

## Condizioni di garanzia della qualità

- Tutti i diritti per la garanzia di qualità possono essere esercitati solo nel paese in cui avviene l'acquisto del riscaldatore.
- Per i maggiori informazioni sulla garanzia di qualità, si prega di contattare con l'agente o con l'importatore designato.

## Trasporto e stoccaggio

Per assicurare i riscaldatori senza gli eventuali danni, gli apparecchi di riscaldatore devono essere trasportati in ben imballati. Le temperature consentite per il trasporto e lo stoccaggio sono tra -20°C e +70°C.

# Installatore professionale/ Utente

## Avvisi per gli installatori professionali

• L'istruzione per l'operazione e l'installazione è assolutamente necessaria parte del riscaldatore ed è fornita insieme al riscaldatore. Si prega di leggere i documenti per garantire che avete compreso tutti i dati per un'installazione, operazione e servizio sicuro.

• Tutti gli adattamenti e l'ispezione specifici per il riscaldatore devono essere forniti con i documenti che comportano il sigillo e la firma della compagnia dell'installatore.

• Il riscaldatore può essere installato solo sulla parete di una stanza senza gelo.

• L'installazione può essere operata solo da personale qualificato in riferimento all'istruzione e ai documenti supplementari forniti dal fabbricante. Si dovrebbe prestare attenzione alle prescrizioni e alle norme relative e ai regolamenti locali.

• Il professionale si riferisce a una persona che è familiare con le conoscenze tecniche rilevanti per la tecnologia di riscaldamento e l'alimentazione dell'acqua potabile.

• Il riscaldatore può essere utilizzato solo in condizioni ambientali appropriate.

• Il debugging e l'ispezione per la qualità del gas insieme all'efficienza energetica del riscaldatore dovrebbero essere sotto la carica di installatori professionali qualificati

• Per quanto riguarda l'installazione dell'utente e gli aggiustamenti specificati devono essere fatte solo all'interno di capitolo del manuale di operazione ?

• Durante la costruzione, il scaldatore deve essere attentamente protetto dallo sporco e dall'altro inquinamento.

• Il riscaldatore è adatto solo al riscaldamento d'acqua domestica, e dovrebbe essere collegato ad un sistema d'acqua domestico corrispondente ai requisiti tecnici del riscaldatore.

• Il riscaldatore può essere installato solo per l'operazione prevista dichiarato dalla fabbricante.

• Non lasciare i materiali d'imballo (schede, chiodi, bulloni, piastre di plastica e altri materiali simili) alla portata dei bambini.

• Tutta la manutenzione e la riparazione possono essere operate solo da professionisti autorizzati.

• Se necessario, si prega di spegnere l'alimentazione prima di iniziare la pulizia e la manutenzione.

• Né i sigilli né i francobolli possono essere distrutti.

• Se è necessario per un'operazione di rottura definitiva, si prega di tagliare tutti le connessioni rispettivamente (potenza elettrica, potenza idraulica, alimentazione del gas, tubo di scarico) e assicurarsi che tutti siano sconnessi. Il riscaldatore e i suoi componenti devono essere trattati secondo le prescrizioni locali efficaci.

Il fabbricante non si prenderebbe la responsabilità di eventuali danni causati da un'installazione non corretta o da un uso non coretta, oppure da una violazione delle prescrizioni corrispondenti. Nemmeno la garanzia di qualità sarebbe stata offerta.

## Avvisi per gli utenti

• Il manuale per l'installazione e la manutenzione deve essere ben tenuto. Se si sostituisce il riscaldatore, fornire questo manuale al suo successore. Per il servizio di manutenzione, ti prega di dare questo manuale al operatore professionale per il riferimento.

• La manutenzione, l'installazione elettrica e l'ispezione devono essere operato da professionisti.

• In caso di fallimento, si prega di disconnettere immediatamente l'alimentazione del riscaldatore e fare contattare con il suo installatore. Il trattamento privato al fallimento guasto non è ammesso.

• Né i sigilli né i francobolli possono essere distrutti.

• Il trattamento improprio o la manipolazione può causare gli incidenti.

• Nessun tocco sulle parti calde del riscaldatore come tutti i tubi e il tubo di scarico. Qualsiasi contatto con parti calde può causare la bruciatura. I bambini e i profani devono tenere lontani dal riscaldatore durante la sua operazione.

• Per non uso del riscaldatore a lungo termine, chiudere la valvola e portare via le batterie. Se necessario, sconnettere l'alimentazione del riscaldatore.

• Qualsiasi perdita dal riscaldatore da trovare possono essere dovute ad un fallimento di parti o un'installazione carente. Si prega di contattare con il suo installatore.

• Per l'operazione regolare del riscaldatore, non chiudere gli apporti sulla porta e sul muro.

• Nessuna esposizione del riscaldatore in un ambiente vaporoso e unto come il luogo con un focolare.

• Nessuna esposizione del riscaldatore in un lungo con il spruzzo d'acqua come il bagno e altri ambienti bagnati.

• Niente oggetti sul riscaldatore d'acqua.

• La operazione del riscaldatore da bambini o profano non è permesso, né l'operazione improprio.

• Nessun blocco o ostruzione all'entrata del riscaldatore.

Il riscaldatore non deve essere utilizzato in scantinati, bagni o camere da letto di edifici residenziali.

## Precauzione per il riscaldatore d'acqua

Un panno pulito e bagnato può essere usato per la pulizia del riscaldatore. I prodotti solventi non sono ammessi per la pulizia! Si prega di pulire solo il tubo di scarico pulito in stato freddo!







## Riparazione e manutenzione

• La riparazione e la manutenzione del riscaldatore devono essere forniti una volta almeno ogni anno. Si raccomanda di fornire la riparazione e la manutenzione dopo un periodo di riscaldamento.

• Tutte la riparazione e la manutenzione devono essere effettuate da professionisti autorizzati.

# Istruzioni

## Segni

-  Indica il pericolo di un incidente possibile, di un debugging possibile sbagliato o di una installazione possibile.
-  Indica un pericolo speciale, specialmente per il pericolo in stato di connessione elettrica.
-  Indica l'aumento di calore nelle parti su cui ogni contatto causerà lesioni.
-  Indica gli ambienti specifici.
-  Indica che vi sono i documenti relativi per il riferimento o le informazioni allegate.
-  Indica un'interruzione dell'installazione o dell'operazione.
-  Indica gli ulteriori informazioni per l'installatore o l'utente.

## In caso di odore di gas

- Interrompere immediatamente il riscaldatore.
- Chiudere la valvola del gas.
- Aprire tutte le finestre e le porte.
- Qualsiasi illuminazione del fuoco o l'accensione o l'avvio della luce elettrica non è ammessa. E nemmeno un'operazione di avvio che genera scintille.
- Informare il suo installatore o la sua società di fornitura di gas.

## Precauzioni per il fuoco





- Durante l'operazione, non avvicinare a qualsiasi materiali infiammabili e combustibili o altri materiali simili.

**La griglia protettiva di questo apparecchio è progettata per prevenire il rischio di incendi o ustioni e nessuna parte deve essere smontata in modo permanente. LA GRIGLIA NON PROTEGGE TOTALMENTE I BAMBINI E GLI HANDICAPPATI.**

## Precauzioni per il tossico

- L'operazione deve essere effettuata secondo le indicazioni dei documenti e delle istruzioni dagli installatori professionali autorizzati per evitare incidenti tossici che possano causare la morte.
- Il riscaldatore può essere operato solo dopo essere stato equipaggiato di un tubo di scarico. Il tubo di scarico deve essere installato dai professionisti.
- Solo per il gas naturale: un cambiamento di colore della fiamma si forma da blu a giallo indica che gli altri gas e le arie è mescolato nel gas naturale. Si prega di contattare immediatamente con il suo installatore..

## Disordine eliminazione

-  La mancata osservanza delle seguenti indicazioni poserà una rischia di morire!
-  Qualsiasi tentativo di riparazione privata non è ammesso in qualsiasi condizione.
-  Nessuna operazione può essere condotta al riscaldatore con il malfunzionamento in qualsiasi condizione.
-  Si prega di usare esclusivamente i pezzi di ricambio originali. In caso contrario, il fabbricante non sarebbe responsabile della garanzia di qualità.

## Modifica e rinnovo

La consultazione deve essere tenuto con i professionisti dopo qualsiasi modifica costruttiva. Le modifiche costruttive si riferiscono alla modifica del volume della stanza, all'installazione di finestre o alla chiusura delle finestre e all'assemblaggio di equipaggiamento meccanico per la ventilazione (estrattore di fumo, ed estrattore di aria in bagno per esempio). Le modifiche costruttive di equipaggiamento di scarico si riferiscono ai cambiamenti della temperatura ambientale e dell'umidità causati dall'installazione di sauna e dalla piscina nella stanza con l'equipaggiamento a gas.

## Ventilazione dell'impianto

L'installazione dell'acquecedor deve rispettare tutte le prescrizioni contenute nelle normative vigenti.

### Volume di ar

È fondamentale individuare che gli apparecchi a gas (tipo b, apparecchi a camera aperta) siano installati in modo tale che possano raggiungere una quantità di energia inferiore a quella necessaria affinché avvenga la combustione e l'ambiente rimanga adeguatamente ventilato.

# Istruzioni di servizio

## Accensione

Il calore sarà acceso automaticamente mentre accendete il rubinetto dell'acqua. Se nessuna fiamma viene generata dopo l'accensione, si prega di chiudere il rubinetto e accenderlo di nuovo dopo dieci minuti.

Nota: Se il riscaldatore non è in operazione per un lungo periodo, l'aria può entrare nel sistema del gas. In tal caso, si prega di ripetere le procedure di accensione sopra per diverse volte.

## Regolazione d'alimentazione

Il pulsante di regolazione del gas può essere usato per regolare il volume della circolazione del gas. Questa operazione può regolare il volume della circolazione del gas e la temperatura dell'acqua calda.

Quando il gas viene fornito a pressione di velocità, l'alimentazione massima di uscita del gas è la potenza di uscita nominale. Si prega di riferire al consumo di gas nella tabella delle specifiche.

## Regolazione della temperatura d'acqua

Il pulsante di regolazione della temperatura può essere usato per regolare il volume della circolazione dell'acqua. Questa operazione può cambiare la temperatura dell'acqua calda. Se si desidera aumentare la temperatura dell'acqua calda, si prega di girare il regolatore della temperatura dell'acqua in senso orario. Se si desidera ridurre la temperatura dell'acqua calda, si prega di ruotare il regolatore della temperatura dell'acqua in senso antiorario.



Si prega di tenere completamente aperta la valvola di tenuta all'ingresso dell'acqua fredda. Non ridurre la circolazione dell'acqua con la chiusura della valvola.

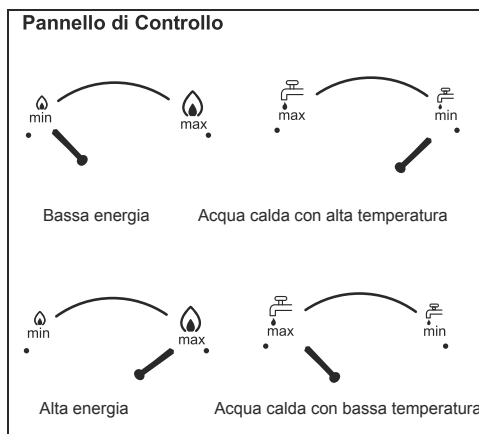

## Misure anti-congelamento e messa fuori servizio

Se non si utilizza il riscaldatore per un lungo periodo, si prega di conservare il riscaldatore nei seguenti modi:

- Chiudere l'interruttore del gas.
- Estrarre le batterie dal compartimento della batteria.
- Chiudere la valvola di chiusura all'ingresso dell'acqua fredda.
- Regolare il regolatore della temperatura per la minima temperatura.
- Accendere l'interruttore dell'acqua calda.
- Aprire la valvola vuota per svuotare l'acqua all'interno.
- Chiudere la valvola vuota.

## Fallimento della fiamma durante l'operazione del riscaldatore

Quando si spegnerà la fiamma durante l'operazione, il riscaldatore attiverà il termostato di sicurezza. In questo caso l'alimentazione del gas verrà interrotta automaticamente. Solo dopo che il riscaldatore si è raffreddato può accendere ancora una volta:

- Si prega di mantenere la ventilazione adeguata dello scarico con cautela.
- Raffreddare il riscaldatore.
- Spegnerne il rubinetto dell'acqua e accenderlo di nuovo.

Se il riscaldatore non riesce ad avviare l'operazione, si prega di fare il riferimento alla tabella generale di fallimenti nel capitolo di tiro con i problemi. Se c'è ancora il fallimento, si prega di contattare con il suo installatore per la soluzione.

## Funzione anti-bloccaggio

Il riscaldatore ha la funzione anti-bloccaggio all'interno del sistema di scarico. Nel caso il condotto di scarico fosse bloccato, il termostato sul collettore di fumi avrebbe spento il gas del riscaldatore per mantenere la sicurezza.

Quando il riscaldatore si spegne accidentalmente, si prega di controllare il condotto di scarico sia bloccato o no e di mantenerlo ben scarico. E poi, puoi usare il riscaldatore di nuovo. A condizione che non possa ancora usarlo. Si prega di contattare con il servizio post-vendita o la manutenzione professionale. Il termostato è per la sicurezza. Non rimuoverla o farla il circuito corto.

# Istruzioni dell'installazione

## Modello di B11BS riscaldatore d'acqua

Il riscaldatore è equipaggiato di un termostato di scarico di sicurezza. Se l'uscita dello scarico non è completamente aperto, viene attivato il termostato. Una volta che la valvola del gas è chiusa, il riscaldatore avrà di nuovo un'accensione dopo che si è raffreddato.

La temperatura attivata della protezione termostata anti-blocco è  $75^{\circ}\text{C} \pm 5^{\circ}\text{C}$ . Quando la protezione avviene, il circuito elettrico viene tagliato e l'unità non funziona. La temperatura di recupero del termostato anti-blocco è  $50^{\circ}\text{C} \pm 5^{\circ}\text{C}$ . Quando viene recuperato, il circuito elettrico è acceso. L'unità funziona bene. Se il sistema smette di funzionare in due minuti quando il tubo di scarico è bloccato, significa che la funzione anti-blocco è in protezione. In caso contrario, contattare con i professionisti per fissarlo seguendo le regole dello standard EN 26.



Se le unità smettono di funzionare entro tre minuti dall'inizio, è la protezione causata dal termostato. In questo caso, è necessario controllare se c'è un blocco sul tubo di scarico. Se il problema non è ancora risolto, si prega di contattare con le persone professionali per controllare ulteriormente sia il blocco effluente che la funzione termostato.



L'operazione del monitor di scarico è disattivato o messo fuori al servizio.



L'operazione del monitor di scarico può causare danni alla salute o anche alla morte.



Questo riscaldatore può essere installato solo in una stanza con buona ventilazione.

## Installazione

Il riscaldatore può essere installato solo all'interno di una stanza con area ventilata

- Non installare il riscaldatore nei luoghi di gelo.
- Mantenere il riscaldatore con buona ventilazione.
- Non potere essere posti cavi o apparecchi elettrici sul riscaldatore.
- Mantenere il riscaldatore lontano da fonti di calore come il focolare.
- Si prega di completare la pulizia e la manutenzione del riscaldatore secondo le prescrizioni relativi di intervallo.
- Si prega di mantenere una certa distanza tra il condotto di ventilazione e il soffitto della stanza o altri oggetti decorativi.
- I materiali infiammabili sono vietati dall'essere posizionati a meno di 500mm dal riscaldatore. Se necessario, si prega di installare uno strato isolante esterno.
- Il riscaldatore deve essere installato sulla parete verticale in un modo corretto verticale.
- La massima pressione per la quale l'apparecchio è disegnato, indicando anche con gli effetti della dilatazione dell'acqua, la pressione dell'acqua nell'apparecchio non deve superare tale valore.
- Il flusso d'aria nelle circostanze intorno al riscaldatore d'acqua a gas deve essere secondo quanto segue.

Modello	Categoria di gas	Consumo d'air (m <sup>3</sup> /ore)
HTW-CLA-11NOXOBIGLP	I <sub>3P(37)</sub> , I <sub>3B/P(30)</sub> I <sub>3+(28-30/37)</sub>	33
HTW-CLA-11NOXOBIGN	I <sub>2H</sub> , I <sub>2E</sub> ,	21
HTW-CLA-14NOXOBIGLP	I <sub>3P(37)</sub> , I <sub>3B/P(30)</sub> I <sub>3+(28-30/37)</sub>	42
HTW-CLA-14NOXOBIGN	I <sub>2H</sub> , I <sub>2E</sub> ,	26,8

## Ordine di installazione

- Confermare la posizione di perforazione secondo lo schema di installazione o il capitolo di installazione nella Tabella di Composizione.
- Aprire il coperchio chiuso del riscaldatore e tira fuori il pulsante di operazione.
- Togliere i bulloni fissi nella parte inferiore del bossolo e poi togliere il bossolo.
- Fissare il riscaldatore.
- Togliere i cappucci di plastica usati per le connessioni del riscaldatore.
- Installare i connettori.
- Montare il bossolo e quindi sostituire il pulsante di operazione.

## Distanza minima /ventilazione

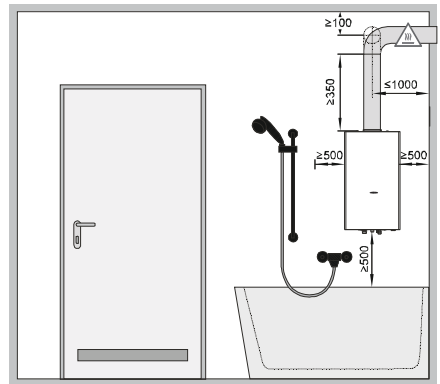

Si prega di prestare attenzione ai regolamenti speciali per l'installazione richieste dal paese locale.

Il riscaldatore d'acqua è controllato dalla portata dell'acqua per raggiungere acceso/spento. La pressione minima dell'acqua di partenza è 0.3bar. Quando c'è l'acqua passando attraverso la valvola del gas operata dall'acqua (la portata dell'acqua soddisfatta con la portata minima dell'acqua si riferisce alla tabella delle specifiche), l'accensione inizierà a funzionare e la valvola del gas sarà alimentata. L'unità sarà in modalità ON. Quando il flusso d'acqua viene interrotto, la valvola del gas dell'acqua interromperà anche la valvola del gas. L'unità smetterà di funzionare.



## Installazione del riscaldatore d'acqua



L'operazione dell'installazione può essere svolta solo dai professionisti autorizzati.



Si prega di prestare attenzione ai requisiti speciali per l'installazione effettuati dal paese locale.



Si prega di prestare attenzione ai regolamenti relativi sulla pressione di incollaggio di gas e i tipi di gas sulla targhetta del riscaldatore.



Prima di connettere il tubo del gas e il tubo dell'acqua al riscaldatore, si prega di prestare attenzione alla pulizia di questi tubi per rimuovere impurità e altri inquinanti.

## Installazione del tubo del gas

- Una valvola di tenuta del G1/2 deve essere installata sul tubo di alimentazione del gas, come indicato nella figura.
- Se necessario, si prega di installare un riduttore sul tubo di alimentazione del gas (solo per la fornitura di butano).

## Installazione di tubi dell'acqua e del gas

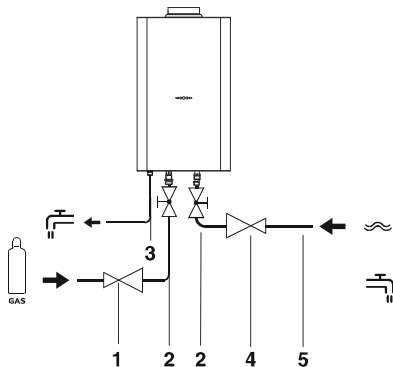

1. Redattore
2. Valvola di tenuta
3. Uscita d'acqua calda
4. Redattore (facoltativo)
5. Entrata d'acqua calda fredda

## Installazione di tubi d'acqua

- Una valvola di tenuta deve essere installata sul tubo dell'acqua fredda, come indicato nella figura seguente.
- Il fabbricante raccomanda l'installazione di un riduttore sul tubo dell'acqua fredda.
- In caso di tubi ondulati, il raggio minimo di curvatura è 20mm.
- Connettere la valvola di tenuta al tubo dell'acqua fredda allegato.
- Connettere la valvola di tenuta al tubo di entrata dell'acqua fredda del riscaldatore.
- Connettere l'uscita d'acqua calda del riscaldatore al tubo dell'acqua calda.

## Installazione di tubi di scarico



Il riscaldatore deve essere equipaggiato di un tubo di scarico o di un camino. Si prega di prestare attenzione ai regolamenti specifici per l'installazione richiesti dal paese locale.

- Solo dopo aver terminato l'installazione del tubo di scarico il riscaldatore può essere avviato per l'operazione. Si prega di prestare attenzione ai requisiti per la specifica.
- Le parti del tubo di scarico devono essere equipaggiata d'imbuto a gas solido con tenuta d'acqua.
- Il tubo di scarico non può essere orientato al soffitto.
- Un'aspirazione dell'aria deve essere introdotto nello spazio dell'installazione nel luogo vicino al suolo.

## Tubo di scarico

### Avvertimento

Si prega di fare essere necessaria la protezione dell'isolamento della resistenza al fuoco al tubo di scarico. Se il tubo di scarico è fissato alla parete in legno o ad altro materiale senza resistenza al fuoco, è obbligatorio fare l'isolamento antincendio, o l'unità non è ammessa ad essere installata.

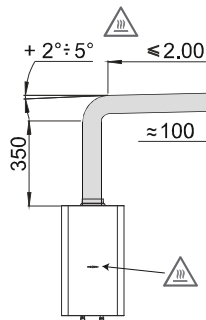

ATTENTA A BRUCIARE!

# L'esecuzione di prova/riparazione e manutenzione

## L'esecuzione di prova

L'esecuzione di prova deve essere effettuato dai professionisti autorizzati. Si prega di controllare i seguenti elementi:

- Il riscaldatore è connesso e installato secondo le specifiche fornite dal fabbricante?
- Le indicazioni del pannello di potenza del riscaldatore sono conformi alle condizioni effettive di installazione?
- L'aspirazione dell'aria e il tubo di scarico sono correttamente installati?
- Il riscaldatore è conforme ai requisiti relativi di ventilazione ? Il canale d'aspirazione dell'aria non è ancora tenuto?

## L'esecuzione di prova

- Aprire il compartimento della batteria e mettere le due batterie (LR20, 1.5V).
- Accendere il rubinetto dell'acqua calda e aspettare il flusso fuori dell'acqua, e poi spegnerlo.
- Accendere il pulsante del gas.
- Trasformare il correttore energetico nella massima energia.
- Accendere il rubinetto dell'acqua calda.
- Controllare la corrente di fiamma.
- Controllare l'esecuzione di prova degli ugelli secondo la tabella degli ugelli.
- Si prega di dare le istruzioni agli utenti per l'esecuzione di prova e l'operazione del riscaldatore.

## Avvisi importanti per la riparazione e la manutenzione

Tutta la riparazione e la manutenzione devono essere effettuate da tecnici autorizzati. La manutenzione del riscaldatore d'acqua deve essere adempiuto almeno una volta all'anno. Si raccomanda di effettuare la manutenzione dopo un periodo dell'operazione di riscaldamento. La manutenzione e la riparazione devono essere registrate. Prima della pulizia, della manutenzione e della riparazione, si prega di staccare la batteria dal riscaldatore d'acqua e spegnere l'interruttore del gas. Possono essere utilizzati solo i pezzi di ricambio originali per la manutenzione. Se i pezzi di ricambio utilizzati per la manutenzione non sono originali, il fabbricante non assume alcuna garanzia di qualità. I pezzi di connessione devono essere nuovi.

## Problematiche

Nessuna fiamma	Differenti tipi di gas come combustibile	Aprire la valvola di gas. Per la connessione con uso di butano Controllare il cilindro del gas, se necessario, sostituirlo con un nuovo.
	Aria nell'alimentazione del gas	Chiudere e aprire il distributore per diverse volte
	La batteria è nulla o posizionata nella direzione sbagliata	Si prega di controllare la polarità delle batterie, se necessario, si prega di sostituirle con nuove.
	Niente acqua calda	Aprire il distributore dell'acqua calda
Bassa temperatura d'acqua	La valvola del gas non è completamente accesa	Aprire la valvola del gas completamente
Durante l'operazione dell'acqua calda, la fiamma si spegne	Il sistema di scarico è bloccato.	Controllare se il tubo di scarico è fluente o no.
	Quando la pressione dell'acqua è troppo bassa, il raddrizzatore della pressione dell'acqua sarà sconnesso dal riscaldatore d'acqua.	Ridurre delle energie e controllare lo stato di connessione dell'acqua.

## Aprire il bossolo

Prima della manutenzione e la riparazione, si prega di aprire il bossolo.

- Togliere i due bulloni sul bossolo (nella parte inferiore/dietro del bossolo).
- Togliere il bottone dell'operazione.
- Togliere delicatamente lo slipcover nella parte inferiore del bossolo: premerlo verso l'alto e poi toglierlo in avanti.

Eseguido i seguenti lavori di manutenzione e riparazione:

- Controllare se l'operazione del sistema di scarico è in stato perfetto?
- Demontare il bruciatore e chiudere l'uscita del gas in caso di assenza d'operazione del riscaldatore d'acqua. Si prega di pulire il bruciatore e l'ugello del gas con una spazzola e un aspirapolvere.
- Pulire lo scambiatore di calore con una spazzola e aspirapolvere
- Rimontare il bruciatore.
- Controllare se l'elettrodo di accensione e il controllore sono intatti? Se danneggiato, si prega di sostituirli con i nuovi.
- Controllare se la distanza tra l'elettrodo di accensione e la superficie del combustibile sia ragionevole. Questa distanza dovrebbe essere tra 3mm e 5mm.
- Controllare se l'accensione, l'operazione e la disconnessione del riscaldatore sono in stato perfetto.
- Controllare se la connessione del gas e la pressione dell'ugello sotto carico nominale sono normali.
- Controllare la tenuta dell'acqua e del gas.
- Controllare se l'operazione della sicurezza dispositiva è normale.
- Controllare se tutta la prestazione dell'operazione è in stato normale.
- Controllare se ci sono fughe di gas con una soluzione a sapone in giunto a gas.
- Montare il bossolo e pulirlo con uno straccio umido e acqua saponata.



## Manutenzione e riparazione di struttura butano

Se si usa un tubo per connettere il gas, si prega di sostituirlo con un nuovo tubo una volta all'anno.

Se c'è qualsiasi fallimento, si prega di contattare con il servizio tecnico o un installatore corrispondente!



## Specifiche



Nome di Modello		HTW-CLA-11NOXOBIGLP				HTW-CLA-11NOXOBIGN		HTW-CLA-14NOXOBIGLP				HTW-CLA-14NOXOBIGN					
CE-Pin		0359CU04169				0359CU04169		0359CU04169				0359CU04169					
Tipo di applicazione		B11BS				B11BS		B11BS				B11BS					
Accensione		Batteria accesa				Batteria accesa		Batteria accesa				Batteria accesa					
Voltaggio nominale		V,dc				3		3				3					
Gas																	
Categoria di Gas		I <sub>3P(37)</sub>		I <sub>3B/P(30)</sub>		I <sub>3+(28-30/37)</sub>		I <sub>2H</sub>		I <sub>2E</sub>		I <sub>3+(28-30/37)</sub>		I <sub>2H</sub>		I <sub>2E</sub>	
Tipo di Gastype		G31		G30		G30		G31		G20		G20		G31		G20	
Pressione di gas		mbar		37		29		28-30		37		20		20		37	
Alimentazione																	
Entrata di calore nominal (Q)		kW		22		22		22		28		28		28		28	
Uscita utile nominale (Pw)		kW		19,4		19,4		19,4		24,7		24,7		24,7		24,7	
Entrata di calore minima (Q)		kW		7,5		8		10,5		12		9		14,2		14,2	
Uscita utile minima		kW		6,8		7		9,2		10,5		7,9		12,4		12,4	
Efficienza delle fonti energetiche				88%		88%		88%		88%		88%		88%		88%	
Pressione di alimentazione dell'acqua																	
Pressione massima dell'acqua (Pw)		bar		10		10		10		10		10		10		10	
Pressione minima dell'acqua (Pw)		bar		0,3		0,3		0,3		0,3		0,3		0,3		0,3	
Flusso massimo dell'acqua (2bar)		L/min		11		11		11		12		12		12		12	
Flusso minimo dell'acqua (2bar)		L/min		5,0		5,0		5,0		5,9		5,9		5,9		5,9	
Conessioni																	
Conessioni del Gas		inch		1/2"		1/2"		1/2"		1/2"		1/2"		1/2"		1/2"	
Connessione dell'acqua fredda		inch		1/2"		1/2"		1/2"		1/2"		1/2"		1/2"		1/2"	
Connessione dell'acqua calda		inch		1/2"		1/2"		1/2"		1/2"		1/2"		1/2"		1/2"	
Diametro del tubo fluido del gas		mm		φ 110		φ 110		φ 110		φ 120		φ 120		φ 120		φ 120	
Prodotti di combustione		(g/s)															
Temperatura massima dei prodotti di combustione		°C		230		230		230		240		240		240		240	
Dimensioni nette/ peso netto																	
Dimensioni		mm		679x330x213		679x330x213		679x330x213		679x370x213		679x370x213		679x370x213		679x370x213	
Peso		kg		10,5		10,5		10,5		10,9		10,9		10,9		10,9	
Dimensioni lorde/peso lordo																	
Dimensioni		mm		790x400x280		790x400x280		790x400x280		773x440x280		773x440x280		773x440x280		773x440x280	
Peso		kg		12,2		12,2		12,2		12,7		12,7		12,7		12,7	
Tabella di pressione di ugello																	
Ugello																	
Diametro di ugello		mm		φ0,40		φ0,64		φ0,64		φ0,40		φ0,40		φ0,70		φ0,70	
Quantità di ugello		unit		36		36		36		45		45		45		45	
ERP																	
Diminuire il profilo di carico				M		M		M		XL		XL		XL		XL	
Classe di efficienza energetica del riscaldamento d'acqua				A		A		A		A		A		A		A	
Efficienza energetica del riscaldamento d'acqua η <sub>WH</sub>		%		79		79		79		82		82		82		82	
Consumo giornaliero del gas (corretto)		kWh		7,071		7,071		7,071		21,826		21,826		21,826		21,826	
Consumo elettrico giornaliero (corretto)		kWh		0		0		0		0		0		0		0	
AEC		kWh		0		0		0		0		0		0		0	
Consumo di carburante annuale		GJ		6		6		6		19		19		19		19	
Gli ossidi di azoto		mg/kWh		45		27		27		24		24		32		32	
Livello L <sub>WA</sub> di potenza sonora interna		dB		62		62		62		62		62		62		62	

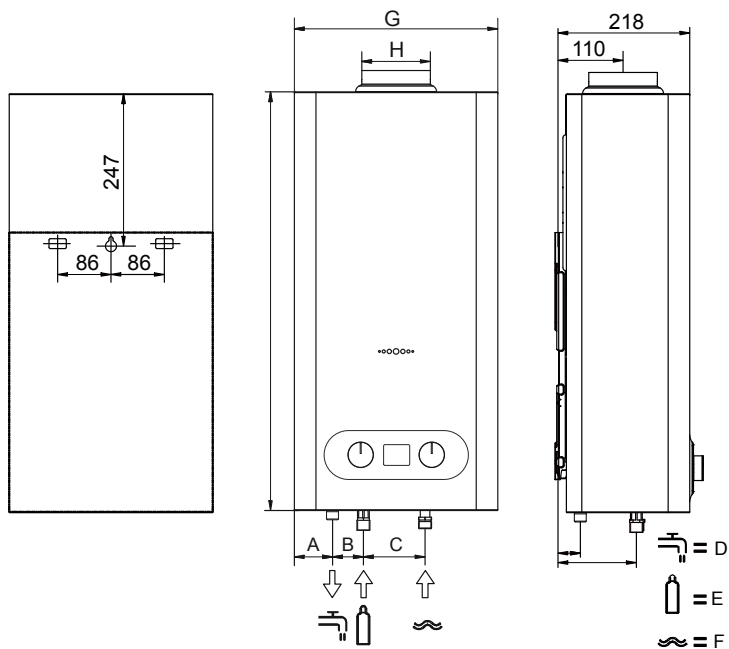

Non è ammesso il riequipaggiamento o il cambiamento con gli altri tipi di gas!

## Dimensioni e specifiche



	HTW-CLA-11NOXOBI	HTW-CLA-14NOXOBI
A	70	89
B	42	42
C	100	100
 D	32	32
 E	120	120
 F	128	128
G	330	370
H	110	120

## Dimensioni e specifiche

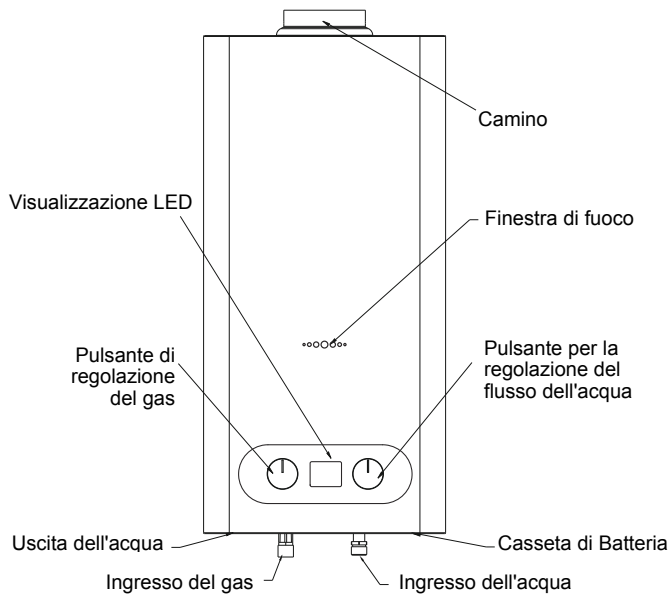
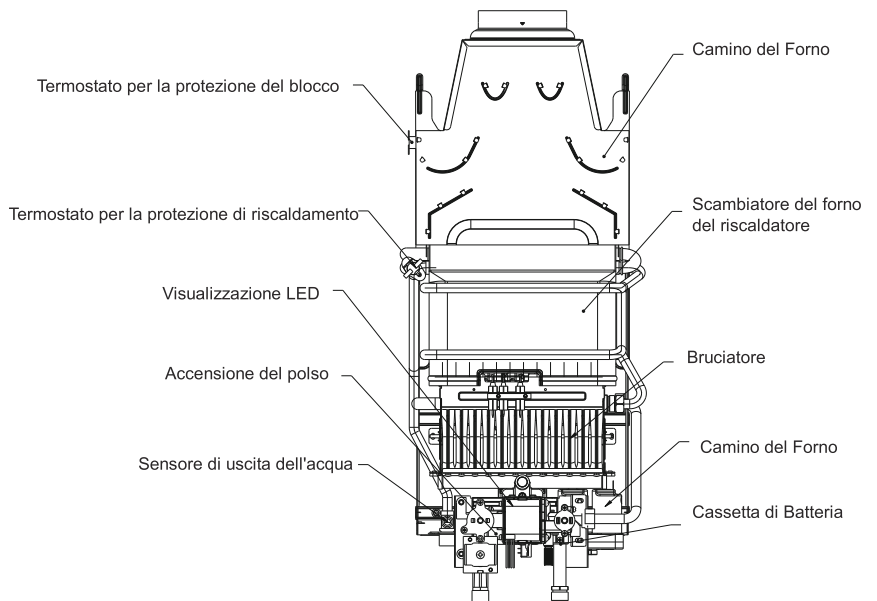

## Tabella della registrazione della manutenzione

---

Autenticazione per la manutenzione

Contenuto di manutenzione:

Manutenzione personale:

" Marchio /firma di Compagnia: #

Autenticazione per la manutenzione

Contenuto di manutenzione:

Manutenzione personale:

" Marchio /firma di Compagnia: #

Autenticazione per la manutenzione

Contenuto di manutenzione:

Manutenzione personale:

" Marchio /firma di Compagnia: #

Autenticazione per la manutenzione

Contenuto di manutenzione:

Manutenzione personale:

" Marchio /firma di Compagnia: #

Autenticazione per la manutenzione

Contenuto di manutenzione:

Manutenzione personale:

" Marchio /firma di Compagnia: #

Autenticazione per la manutenzione

Contenuto di manutenzione:

Manutenzione personale:

" Marchio /firma di Compagnia: #

Autenticazione per la manutenzione

Contenuto di manutenzione:

Manutenzione personale:

" Marchio /firma di Compagnia: #

Autenticazione per la manutenzione

Contenuto di manutenzione:

Manutenzione personale:

" Marchio /firma di Compagnia: #

Il prodotto è soggetto a modifiche senza avviso. Si prega di tenere questo manuale correttamente.



C/ Industria, 13, Polígono Industrial El Pedregar. 08160 Montmeló. Barcelona (España)

Tel (0034) 93 390 42 20 - Fax (0034) 93 390 42 05

info@htwspain.com - www.htwspain.com

FRANCE

info@htwfrance.com

PORTUGAL

info@htw.pt

ITALIA

info.it@htwspain.com



**ADVERTENCIAS PARA LA ELIMINACIÓN CORRECTA DEL PRODUCTO SEGÚN ESTABLECE LA DIRECTIVA EUROPEA 2002/96/EC.**

Al final de su vida útil, el producto no debe eliminarse junto a los residuos urbanos. Debe entregarse a centros específicos de recogida selectiva establecidos por las administraciones municipales, o a los revendedores que facilitan este servicio. Eliminar por separado un aparato eléctrico o electrónico (WEEE) significa evitar posibles consecuencias negativas para el medio ambiente y la salud derivadas de una eliminación inadecuada y permite reciclar los materiales que lo componen, obteniendo así un ahorro importante de energía y recursos. Para subrayar la obligación de eliminar por separado el aparato, en el producto aparece un contenedor de basura móvil listado.

**IMPORTANT INFORMATION FOR CORRECT DISPOSAL OF THE PRODUCT IN ACCORDANCE WITH EC DIRECTIVE 2002/96/EC.**

At the end of its working life, the product must not be disposed of as urban waste. It must be taken to a special local authority differentiated waste collection centre or to a dealer providing this service. Disposing of a household appliance separately avoids possible negative consequences for the environment and health deriving from inappropriate disposal and enables the constituent materials to be recovered to obtain significant savings in energy and resources. As a reminder of the need to dispose of household appliances separately, the product is marked with a crossed-out wheeled dustbin.

**AVERTISSEMENTS POUR L'ÉLIMINATION CORRECTE DU PRODUIT AUX TERMES DE LA DIRECTIVE 2002/96 / CE.**

Au terme de son utilisation, le produit ne doit pas être éliminé avec les déchets urbains. Le produit doit être remis à l'un des centres de collecte sélective prévus par l'administration communale ou auprès des revendeurs assurant ce service. Éliminer séparément un appareil électroménager permet d'éviter les retombées négatives pour l'environnement et la santé dérivant d'une élimination incorrecte, et permet de récupérer les matériaux qui le composent dans le but d'une économie importante en termes d'énergie et de ressources. Pour rappeler l'obligation d'éliminer séparément les appareils électroménagers, le produit porte le symbole d'un caisson à ordures barré.

**ADVERTÊNCIA PARA A ELIMINAÇÃO CORRECTA DO PRODUCTO SEGUNDO ESTABELECIDO PELA DIRECTIVA EUROPEIA 2002/96/EC**

No final da sua vida útil, o produto não deve ser eliminado juntos dos resíduos urbanos. Há centros específicos de recolha selectiva estabelecidos pelas administrações municipais, ou pelos revendedores que facilitam este Serviço. Eliminar em separado um aparelho electrónico (WEEE) significa evitar possíveis consequências negativas para o meio ambiente e para a saúde, derivado de uma eliminação incorrecta, pois os materiais que o compõem podem ser reciclados, obtendo assim uma poupança importante de energia e de recursos. Para ter claro que a obrigação que se tem que eliminar o aparelho em separado, na embalagem do aparelho aparece o símbolo de um contentor de lixo.

**AVVERTENZE PER L'ELIMINAZIONE DEL PRODOTTO SECONDO QUANTO PREVISTO DALLA DIRETTIVA EUROPEA 2002/96/EC.**

Al termine della loro vita utile, il prodotto non deve essere eliminata insieme ai rifiuti urbani. Deve essere consegnato a centri specifici di raccolta selettiva stabiliti dalle amministrazioni comunali o rivenditori che forniscono questo servizio. Eliminare separatamente un apparecchio elettrico o elettronico (WEEE) significa evitare eventuali conseguenze negative per l'ambiente e la salute derivanti da uno smaltimento inadeguato e consente di recuperare i materiali che lo compon-gono, ottenendo così un importante risparmio di energia e risorse. Per sottolineare l'obbligo di eliminare separatamente.