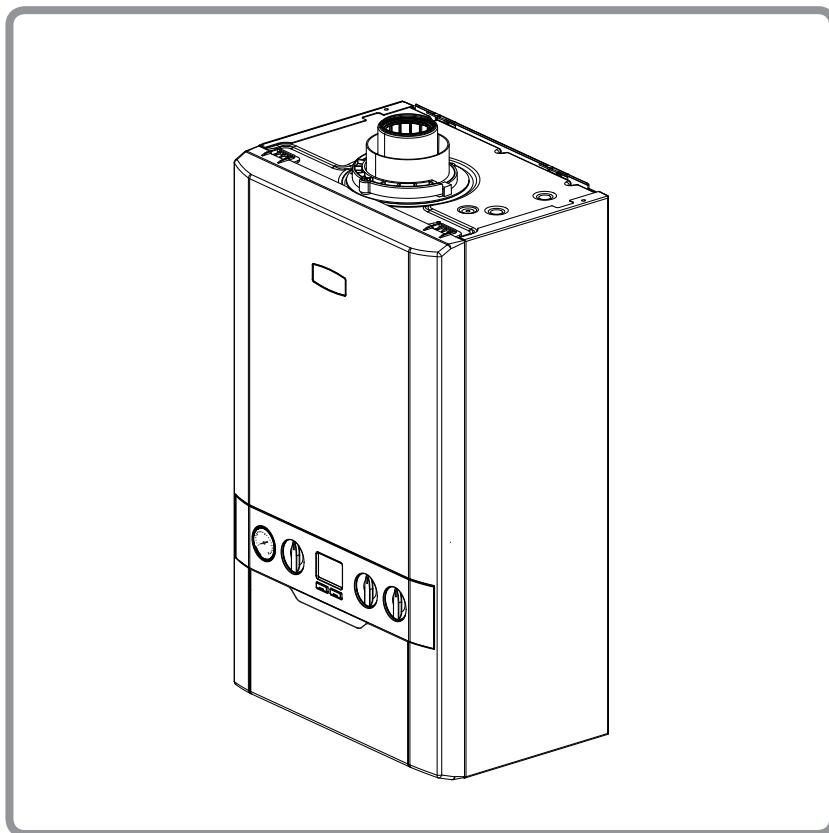

Logic Micro

Caldera mural mixta a gas de condensación

Logic Micro...

... 24 (215444)

... 30 (215445)



 **atlantic**

Document n° 215385 A06
07/2018

ES

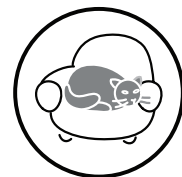

Manual de usuario

www.thermor.es



ÍNDICE

1. Introducción	3
Placa de características	3
Advertencias de seguridad	3
Funcionamiento.....	3
Suministro eléctrico	3
Avisos importantes	3
2. Funcionamiento de la caldera	4
Panel de control de la caldera	4
Encendido de la caldera	4
Modos de funcionamiento	4
Precalentamiento - ACS	4
Control de temperatura del agua.....	4
Funcionamiento eficaz del sistema de calefacción ..	5
Compensación de la temperatura exterior	5
Protección contra heladas	5
Reinicio de la caldera	5
Desconexión de la red eléctrica	5
3. Presión de agua del sistema	5
4. Desagüe del agua de condensación.....	6
5. Información general	6
Bomba de la caldera.....	6
Espacio libre mínimo exigido.....	6
Expansión.....	6
Escape de gas.....	6
Limpieza	6
Mantenimiento	6
6. Comprobaciones a realizar por el usuario.....	7
Resolución de problemas	7
7. Códigos de funcionamiento normal	8
8. Códigos de error.....	9
9. Datos ERP.....	10

1. INTRODUCCIÓN

La gama de calderas mixtas de condensación a gas Logic Micro cuenta con las características siguientes: instalación mural, secuencia completa, encendido por chispa automático, bajo contenido en agua, conducto de evacuación asistido por ventilador, alto rendimiento y condensación.

Aviso: Debido al alto rendimiento que proporciona este producto, durante su funcionamiento se generará una columna de vapor de agua en el terminal de evacuación de gas.

La potencia de calefacción es completamente modulante y está comprendida entre los siguientes rangos:

- 24 - 4,8 a 24,2kW
- 30 - 6,0 a 24,2kW

La potencia de ACS, es también completamente modulante y cuenta con los valores máximos siguientes:

- 24 - 24,2kW
- 30 - 30,3kW

Esta caldera incluye de serie los siguientes componentes:

- Válvula de derivación automática.
- Protección contra heladas.
- Uso diario de la bomba y la válvula de desviación.

La carcasa es de acero bajo en carbono pintado en blanco e incorpora un panel frontal de polímero blanco.

Los reguladores de temperatura se encuentran en una zona visible, el panel de control, situado en el panel frontal de la caldera.

El intercambiador de calor es de aluminio fundido.

Este modelo de la caldera SÓLO puede conectarse a sistemas de calefacción con bombeo y estancos. Durante la instalación de la caldera, es importante tomar medidas que faciliten el drenaje del sistema. Para ello, ES NECESARIO instalar grifos de purga.

1.1 Placa de características

El modelo y el número de serie de la caldera se encuentran en la parte inferior de la carcasa.

NORMAS DE SEGURIDAD

En cumplimiento con la normativa local y nacional que resulte de aplicación, las operaciones de instalación, ajuste y mantenimiento de la caldera debe llevarlas a cabo un profesional debidamente cualificado y autorizado.

La conexión directa de un dispositivo no autorizado por Atlantic podría anular la certificación y la garantía del producto.

FUNCIONAMIENTO

Cuando no se está utilizando la calefacción, la caldera sólo se enciende para obtener ACS. El intercambiador de placas de ACS que incorpora la caldera se puede mantener precalentado para que los grifos suministren agua caliente con mayor rapidez. Para ello, pulse el botón « ECO  » hasta que la pantalla muestre el mensaje «OFF» (apagado).

Cuando se desee utilizar la calefacción, esta se suministra a la temperatura que se haya seleccionado conforme al rango 30°C - 80°C, hasta que haya demanda ACS. Toda la potencia de la caldera se dirige entonces al intercambiador de placas a través de la válvula de desviación para suministrar un caudal de extracción nominal de ACS de:

24 9,9 l/min con un aumento de temperatura de 35°C.

30 12,4 l/min con un aumento de temperatura de 35°C.

El caudal de extracción de ACS especificado anteriormente es el caudal nominal del regulador de flujo de la caldera. Debido a las variaciones del sistema y a las fluctuaciones de temperatura estacionales, el caudal o el aumento de temperatura del ACS podrá variar, siendo necesaria la realización de los correspondientes ajustes en el grifo de extracción.

Cuando el caudal de extracción de ACS es bajo, la temperatura máxima puede superar los 65°C.

La caldera cuenta con un completo sistema de diagnóstico que proporciona información detallada sobre el estado del aparato durante su funcionamiento, así como sobre el rendimiento de los componentes principales. La finalidad de este sistema es ayudar en la puesta en marcha de la caldera y en la localización de averías.

SUMINISTRO ELÉCTRICO

Este aparato debe conectarse a tierra.

Suministro: 230 V ~ 50 Hz. El fusible debería ser de 3A.

AVISOS IMPORTANTES

- Antes de poner en marcha este aparato, compruebe que su carcasa está bien instalada y es hermética.
- El espacio en el que se instale la caldera NO DEBE utilizarse como almacén.
- Si es consciente o sospecha que la caldera presenta un defecto, NO LO UTILICE hasta que dicho defecto haya sido corregido por un técnico cualificado conforme a lo previsto en la normativa local y nacional.
- Bajo NINGÚN concepto utilice de manera incorrecta o manipule los componentes herméticos de este aparato.
- El manejo de esta caldera es apto para niños de 8 años en adelante. También es apto para personas con capacidad física, sensorial o mental reducida, o bien con falta de experiencia y conocimiento, siempre y cuando sean supervisados o hayan recibido las correspondientes instrucciones para manejar este aparato de manera segura y entender los riesgos que implica el uso del mismo. Asegúrese de que los niños no jueguen con este aparato. Los niños no deben realizar las tareas de limpieza y mantenimiento sin supervisión.

2. FUNCIONAMIENTO DE LA CALDERA

- A. Selector de temperatura del ACS
- B. Selector de temperatura de calefacción
- C. Selector de modo
- D. Pantalla de estado de la caldera
- E. Indicador de encendido del quemador
- F. Botón de encendido/apagado de la función ECO
- G. Botón «RESET» (reinicio)
- H. Modo ECO (económico) de la calefacción
- I. Manómetro

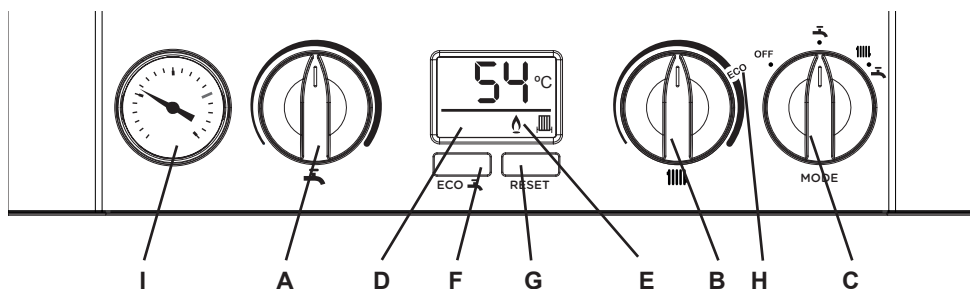

ENCENDIDO DE LA CALDERA

Si el aparato incorpora un programador de temperatura, consulte las instrucciones del mismo antes de continuar. Para encender la caldera, siga los pasos siguientes:

1. Compruebe que el suministro eléctrico está desconectado.
2. Coloque el selector de Modo (C) en la posición «OFF» (apagado).
3. Coloque el selector de temperatura de ACS (A) y el selector de temperatura de calefacción (B) al máximo.
4. Compruebe que todos los grifos de agua caliente están cerrados.
5. Conecte el suministro eléctrico de la caldera y compruebe que todos los controladores externos están encendidos (programador de temperatura, termostato, etc.)
6. Coloque el selector de Modo (C) en la posición «» (invierno).

La caldera iniciará la secuencia de encendido, proporcionando calor al sistema de calefacción, si es necesario.

Aviso: Durante el funcionamiento normal de la caldera la pantalla de estado (D) mostrará los códigos siguientes:

- 00 En espera; no hay demanda de calor.
- Suministro de calefacción activado
- Suministro de ACS activado
- PH Pre calentamiento del ACS
- FP Protección contra heladas

- la caldera se pondrá en marcha si la temperatura es inferior a 5°C

Durante el funcionamiento normal de la caldera, el indicador «» permanecerá en la pantalla el tiempo que el quemador esté encendido.

Aviso: Si tras cinco intentos la caldera sigue sin encenderse, la pantalla mostrará el código de error «L2» (consulte la página Códigos de error).

MODOS DE FUNCIONAMIENTO

Invierno - (El suministro de calefacción y ACS es necesario)

Coloque el selector de Modo (C) en la posición «» (invierno).

La caldera se encenderá y suministrará calor a los radiadores, pero dando prioridad a la demanda de ACS.

Para precalentar el ACS pulse el botón «ECO» hasta que la pantalla muestre el mensaje «OFF» (apagado).

Verano - (Solo se necesita suministro de ACS) Coloque el selector de modo (C) en la posición «» (verano).

Coloque los controles externos de la calefacción en la posición OFF (apagada).

Para precalentar el ACS pulse el botón «ECO» hasta que la pantalla muestre el mensaje «OFF» (apagado).

Apagado de la caldera

Coloque el selector de Modo (C) en la posición «OFF» (apagado). Deje conectado el suministro eléctrico de la caldera para que pueda activarse la protección contra heladas (consulte el apartado Protección contra heladas).

PRECALENTAMIENTO - ACS

El intercambiador de placas de ACS que incorpora la caldera se puede mantener precalentado para que los grifos suministren agua caliente con mayor rapidez. Para ello, pulse el botón « ECO » (F) hasta que la pantalla muestre el mensaje «OFF» (apagado).

La caldera se encenderá de vez en cuando, durante unos segundos, para mantener precalentado el intercambiador de calor del ACS. El tiempo medio de espera entre cada ciclo de funcionamiento es de 90 minutos. Esto puede variar considerablemente debido a la temperatura ambiente del espacio en el que se encuentre instalada la caldera. La caldera se pondrá en marcha cada vez que se necesite ACS.

Si el suministro estándar de ACS resulta satisfactorio, pulse el botón «ECO» (F) hasta que la pantalla muestre el mensaje «OFF» (apagado).

CONTROL DE TEMPERATURA DEL AGUA

ACS

El selector de temperatura del ACS (A) permite regular dicha temperatura hasta un máximo de 65°C.

Las temperaturas aproximadas del ACS son las siguientes:

Valores del selector	Temperatura del agua caliente (aprox.)
Mínima	40°C
Máxima	65°C

Debido a las variaciones del sistema y a las fluctuaciones de temperatura estacionales, el caudal o el aumento de temperatura del agua caliente sanitaria podrá variar, siendo necesaria la realización de los correspondientes ajustes en el grifo de extracción. A menos caudal mayor temperatura, y viceversa

Calefacción

La caldera controla la temperatura de los radiadores hasta un máximo de 80°C; dicha temperatura se puede regular con el selector de temperatura de la calefacción (B).

Su caldera controla la temperatura del suelo radiante hasta un máximo de 50 °C ajustable con el botón (B) selector de temperatura de calefacción.

Las temperaturas aproximadas del sistema de calefacción son las siguientes:

Valores del selector	Temperatura de radiador del sistema de calefacción (aprox.)	Temperatura del caudal del suelo radiante
Mínima	30°C	30°C
Máxima	80°C	(SET)

FUNCIONAMIENTO EFICAZ DEL SISTEMA DE CALEFACCIÓN

Nuestras calderas son aparatos de condensación de alto rendimiento que ajustan su potencia automáticamente para satisfacer la demanda de calor. De este modo, el consumo de gas se reduce al mismo tiempo que lo hace la demanda de calor.

La caldera condensa el agua procedente de los gases de combustión cuando se utiliza de forma eficaz. Para utilizar su caldera de forma eficaz (utilizando menos gas) coloque el selector de temperatura de la calefacción (B) en la posición «ECO» o por debajo de esta. Durante el invierno será necesario colocar el selector en la posición máxima para poder satisfacer los requisitos de calefacción. Esto dependerá del tamaño de la vivienda y de la cantidad de radiadores que se utilice.

Reducir 1°C la temperatura con el termostato de ambiente permite un ahorro de hasta un 10 % en el consumo de gas.

COMPENSACIÓN DE LA TEMPERATURA EXTERIOR

Cuando la opción Compensación de la temperatura exterior se incorpora al sistema, el mejor método para regular la temperatura ambiente es el selector de temperatura de la calefacción (B). Para aumentar la temperatura ambiente, gire el selector en sentido de las agujas del reloj; para reducir la temperatura ambiente, gire el selector en sentido contrario a las agujas del reloj. Cuando obtenga la temperatura deseada, deje el selector en esa posición, así el sistema de calefacción podrá proporcionar dicha temperatura para compensar la temperatura exterior, sea cual sea.

PROTECCIÓN CONTRA HELADAS

La caldera incorpora un sistema de protección contra heladas que se activa con todos los modos de funcionamiento, siempre y cuando el aparato esté conectado al suministro eléctrico. Si la temperatura del agua de la caldera es inferior a 5°C, el sistema de protección contra heladas se activará y pondrá en marcha la caldera para evitar que se congele. Este proceso no garantiza que el resto de componentes del sistema queden protegidos.

Si se ha instalado un termostato antihielo, coloque el selector de Modo en la posición «» (invierno) para activar la protección contra heladas del sistema.

Si el sistema de calefacción no cuenta con protección contra heladas y existe el riesgo de que estas se produzcan cuando se ausente de su hogar durante un breve periodo, recomendamos dejar los controles del sistema de calefacción, o bien el programador incorporado (si lo hubiera), encendidos y funcionando a la mínima temperatura. Si va a ausentarse durante más tiempo, deberá purgar todo el sistema.

REINICIO DE LA CALDERA

Para reiniciar la caldera, cuando así lo exija alguno de los Códigos de error (consulte apartado 8), pulse el botón «RESET» (G). La caldera repetirá la secuencia de encendido. Si la caldera sigue sin encenderse, consulte con un técnico autorizado por Groupe Atlantic.

DESCONEXIÓN DE LA RED ELÉCTRICA

Para desconectar la caldera del suministro eléctrico apague el interruptor de red.

3. PRESIÓN DEL AGUA DEL SISTEMA

El manómetro indica la presión del sistema de calefacción. Si la presión queda por debajo de la presión original de 1-2 bares de la instalación durante cierto tiempo y continua cayendo, es posible que exista una pérdida de agua. En ese caso, vuelva a presurizar el sistema, tal y como se indica a continuación. Si no puede hacerlo o bien si la presión continua cayendo, consulte con un técnico autorizado por Groupe Atlantic.



LA CALDERA NO FUNCIONARÁ SI LA PRESIÓN ES INFERIOR A 0,3 BARES.

IMPORTANTE - A LA HORA DE LLENAR EL SISTEMA:

- Cuando lleve a cabo el llenado, es posible que el orificio de ventilación pierda un poco de agua. En ese caso proteja las conexiones eléctricas.

Llenado

1. Gire lentamente el mango del latiguillo y llévelo a la posición de abierto hasta que el manómetro registre de 1,0 a 1,5 bares.
2. Cuando la presión del sistema sea la correcta, lleve el mango a la posición de cerrado.



figura 1 - Conexiones del latiguillo de alimentación

4. DESAGÜE DE CONDENSADOS

Este modelo de caldera viene equipada con un sifón de condensados que reduce el riesgo de congelación del agua de condensación del sistema. Sin embargo, en caso de que la tubería del agua de condensación se congele, siga las instrucciones siguientes:

- a. Si no se considera preparado para seguir nuestras instrucciones de descongelación, póngase en contacto con un técnico autorizado conforme a lo previsto en la normativa local y nacional a este respecto.
- b. Si se considera preparado para seguir las instrucciones siguientes, tenga mucho cuidado a la hora de manipular utensilios que estén muy calientes. No intente descongelar la tubería por encima del nivel del suelo.

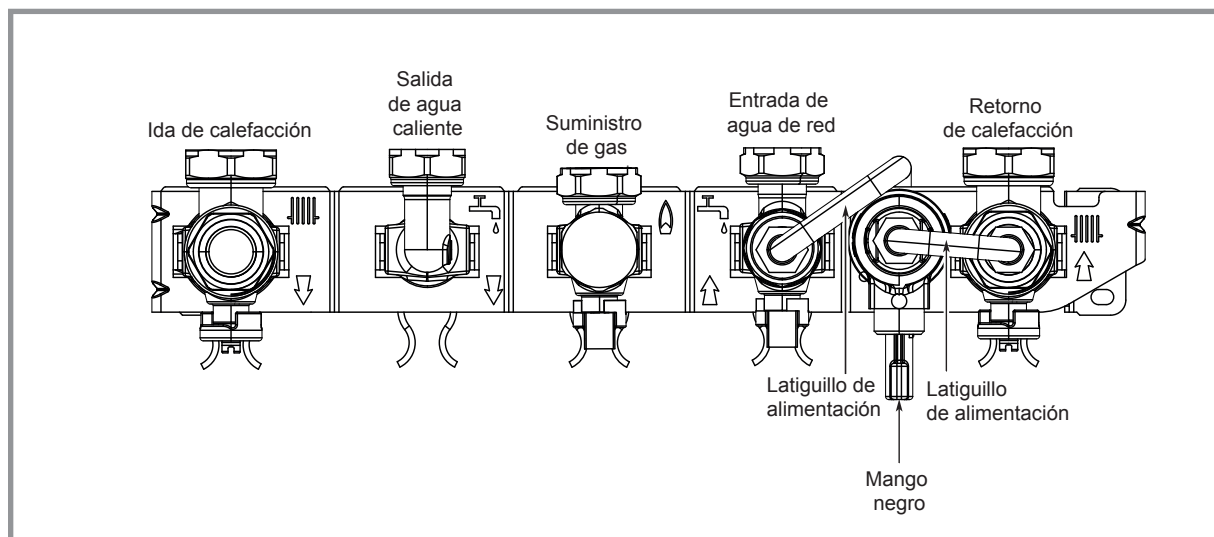
Si la tubería del agua de condensación de la caldera se obstruye, el volumen de la condensación aumentará de tal manera que producirá un gorgoteo antes de que la pantalla muestre el código de error «L2». Si reinicia la caldera, se oirá un gorgoteo antes de que la pantalla muestre el código de error «L2» (fallo en el encendido).

Instrucciones para eliminar la obstrucción del conducto de desagüe de condensados congelado:

1. Examine el recorrido de la tubería de plástico desde su punto de partida en la caldera hasta su extremo final.

Localice la parte congelada. Es probable que la tubería se haya congelado en la parte que recorre el exterior del edificio y que esté más expuesta, o bien allí donde se haya producido una obstrucción. Esto podría suceder en el extremo abierto de la tubería, en un codo o en zonas con cierta inclinación en las que pueda acumularse el agua de condensación. Antes de adoptar medida alguna, identifique cuidadosamente la ubicación de la obstrucción.

2. Aplique sobre la zona congelada una botella de agua caliente, una almohadilla térmica para microondas o un paño de agua caliente. Para conseguir descongelar la zona serán necesarias varias aplicaciones. También puede verter agua caliente sobre la zona congelada con una regadera o un utensilio parecido. NO UTILICE agua hirviendo.
3. Tenga cuidado a la hora de utilizar agua caliente ya que podría congelarse y producir más obstrucciones.
4. Cuando haya eliminado la obstrucción y el agua de condensación circule con normalidad, reinicie la caldera. (Consulte el apartado Encendido de la caldera).

Soluciones preventivas

Durante el invierno coloque el selector de temperatura de la calefacción (B) al máximo (cuando acabe la temporada fría, coloque el selector en la posición original).

Coloque la calefacción en modo continuo y reduzca la temperatura a 15°C con el termostato de ambiente, por la noche o cuando la vivienda esté desocupada. (Cuando acabe la temporada fría, vuelva a regular la temperatura).

5. INFORMACIÓN GENERAL

BOMBA

La bomba efectuará un breve ciclo de autocomprobación una vez cada 24 horas, independientemente de la demanda por parte de los sistemas.

ESPACIO LIBRE MÍNIMO EXIGIDO

Para poder llevar a cabo las tareas de mantenimiento es necesario dejar 260 mm de espacio libre en la parte superior, 2,5 mm en los laterales y 450 mm en la parte delantera de la caldera.

Espacio libre en la parte inferior

Tras realizar la instalación, el espacio libre que debe quedar en la parte inferior es de 5 mm.

Para ello, será necesario utilizar un panel de fácil extracción para obtener el espacio libre de 100 mm necesario para las tareas de mantenimiento.

EXPANSIÓN

AVISO: Si la tubería principal del agua incorpora un contador es posible que necesite instalar un vaso de expansión de ACS.

ESCAPE DE GAS

Si sospecha que se ha producido un escape de gas o un fallo en el suministro, póngase en contacto con un técnico autorizado por Groupe Atlantic.

Tenga en cuenta lo siguiente:

- Las llamas vivas deben estar extinguidas.
- No encienda ningún conmutador eléctrico.
- Abra puertas y ventanas.
- Cierre la llave del gas (si puede acceder a ella).

LIMPIEZA

Para una limpieza normal, elimine el polvo con un trapo seco. Para eliminar marcas y manchas rebeldes, limpie con un paño húmedo y elimine la humedad con un trapo seco. NO utilice productos de limpieza abrasivos.

MANTENIMIENTO

La caldera debería someterse a una revisión general al menos una vez al año; dicha revisión debe llevarla a cabo un técnico autorizado por Groupe Atlantic conforme a lo previsto en la normativa local y nacional a este respecto.

GARANTÍA

Para la activación de la garantía es necesario realizar la puesta en marcha por parte de un Servicio Técnico Autorizado por Groupe Atlantic y realizar el mantenimiento anual obligatorio mediante un Servicio Técnico Autorizado por Groupe Atlantic.

6. COMPROBACIONES A REALIZAR POR EL USUARIO

Aviso: En consonancia con nuestra actual política de garantía, le rogamos que consulte la siguiente guía para identificar cualquier problema externo que pueda sufrir la caldera, antes de solicitar la visita de uno de nuestros técnicos de autorizados por Groupe Atlantic. En caso de que el problema sea ajeno al funcionamiento de la caldera, la empresa se reserva el derecho a cobrar la visita, o cualquier visita concertada a la que no tenga acceso nuestro técnico.



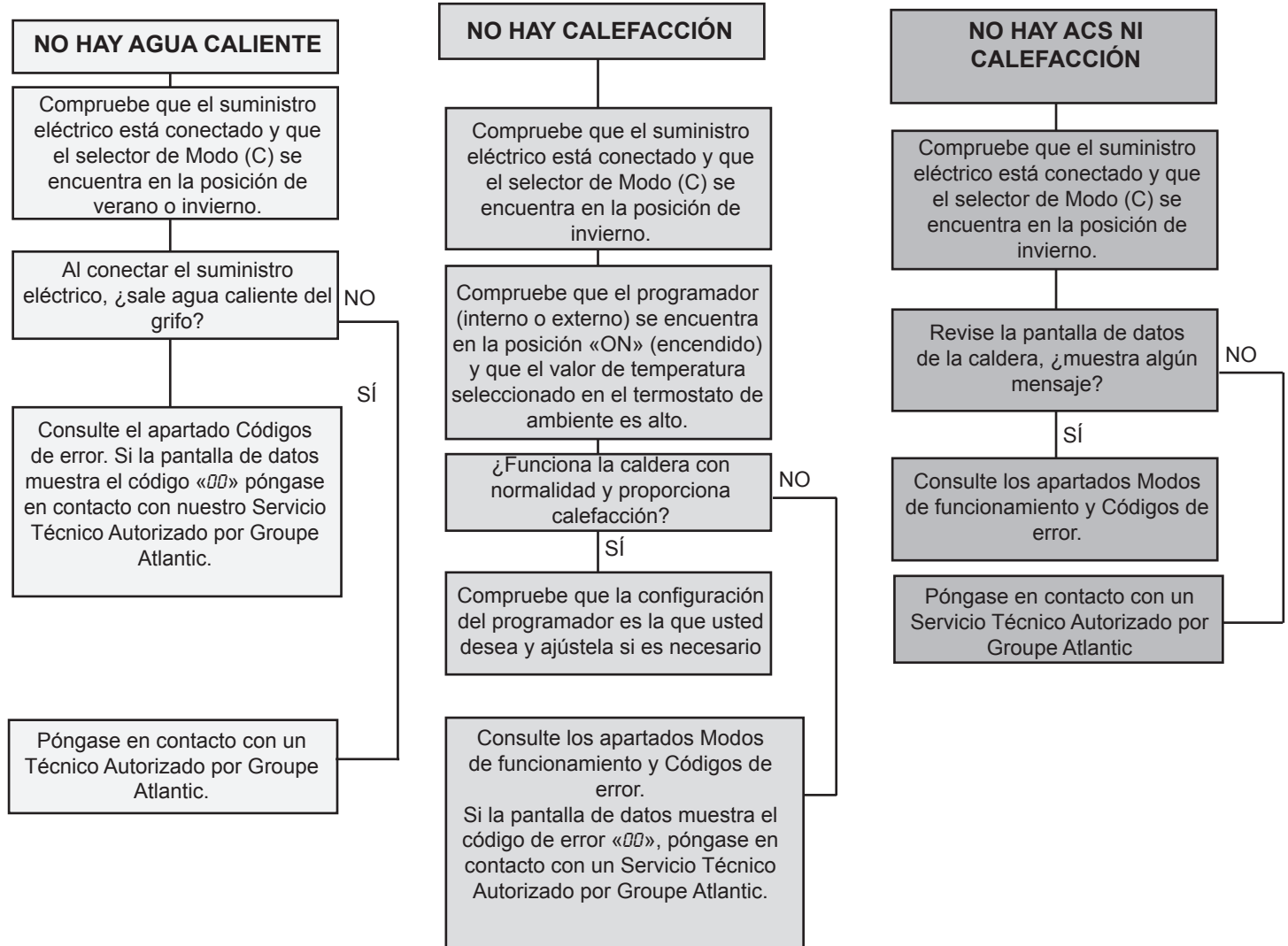











RESOLUCIÓN DE PROBLEMAS



7. CÓDIGOS DE FUNCIONAMIENTO NORMAL

CÓDIGOS MOSTRADOS EN PANTALLA DE ESTADO	DESCRIPCIÓN
	La caldera se encuentra en modo de espera, aguardando la demanda de calefacción o de ACS.
	La caldera recibe una demanda de calefacción pero ya ha alcanzado la temperatura configurada.
	La caldera recibe una demanda de ACS pero ya ha alcanzado la temperatura configurada.
	La caldera tiene activada el modo Suministro de calefacción.
	La caldera tiene activada el modo Suministro de ACS.
	La caldera tiene activada el modo Pre calentamiento de ACS.
	La caldera tiene activada el modo Protección contra heladas.
	El selector de Modo (C) se encuentra en la posición «OFF» (apagado); para activar el suministro de agua caliente y de calefacción, gire el selector completamente hacia la derecha.

8. CÓDIGOS DE ERROR

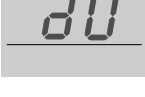
CÓDIGOS MOSTRADOS EN PANTALLA DE ESTADO	DESCRIPCIÓN	ACCIÓN
	Baja presión de agua.	Revise la presión de agua del sistema y compruebe que el manómetro marca entre 1 y 1,5 bares. Para más información sobre cómo volver a presurizar el sistema, consulte el apartado 3. Si la caldera sigue sin funcionar, póngase en contacto con un Servicio Técnico Autorizado por Groupe Atlantic.
	Pérdida de llama.	<ol style="list-style-type: none"> 1. Compruebe el funcionamiento de otros electrodomésticos de gas que haya en la vivienda para confirmar que no hay problemas en el suministro de gas. 2. Si estos electrodomésticos no funcionan, o bien la vivienda no dispone de más aparatos de este tipo, compruebe el contador de gas para confirmar que el suministro es correcto, o bien el contador de prepago. Si la caldera sigue sin funcionar, póngase en contacto con un Servicio Técnico Autorizado por Groupe Atlantic.
	Fallo del ventilador.	Reinicie la caldera. Si el aparato sigue sin funcionar, póngase en contacto con un Servicio Técnico Autorizado por Groupe Atlantic.
	Sonda de caudal.	Reinicie la caldera. Si el aparato sigue sin funcionar, póngase en contacto con un Servicio Técnico Autorizado por Groupe Atlantic.
	Sonda de retorno.	Reinicie la caldera. Si el aparato sigue sin funcionar, póngase en contacto con un Servicio Técnico Autorizado por Groupe Atlantic.
	Fallo del sensor exterior.	Reinicie la caldera. Si el aparato sigue sin funcionar, póngase en contacto con un Servicio Técnico Autorizado por Groupe Atlantic.
	Voltaje de la red bajo.	Póngase en contacto con un electricista autorizado o con la empresa suministradora de electricidad.
	Placa PCB sin configurar.	Revise la presión de agua del sistema y compruebe que el manómetro marca entre 1 y 1,5 bares. Para más información sobre cómo volver a presurizar el sistema, consulte el apartado 3. Si la caldera sigue sin funcionar, póngase en contacto con un Servicio Técnico Autorizado por Groupe Atlantic.
	Sobrecalentamiento de temperatura o ausencia de caudal.	Revise la presión de agua del sistema y compruebe que el manómetro marca entre 1 y 1,5 bares. Para más información sobre cómo volver a presurizar el sistema, consulte el apartado 3. Si la caldera sigue sin funcionar, póngase en contacto con un Servicio Técnico Autorizado por Groupe Atlantic.
	Bloqueo de encendido.	<ol style="list-style-type: none"> 1. Revise la tubería del agua de condensación y compruebe que no esté obstruida (consulte el apartado 4). 2. Compruebe el funcionamiento de otros electrodomésticos de gas que haya en la vivienda para confirmar que no hay problemas en el suministro de gas. 3. Si estos electrodomésticos no funcionan, o bien la vivienda no dispone de más aparatos de este tipo, compruebe la caldera de gas para confirmar que el suministro es correcto, o bien el contador de prepago. Si la caldera sigue sin funcionar, póngase en contacto con un Servicio Técnico Autorizado por Groupe Atlantic.
	Bloqueo por falsa llama.	Reinicie la caldera. Si el aparato sigue sin funcionar, póngase en contacto con un Servicio Técnico Autorizado por Groupe Atlantic.
	La caldera se ha reiniciado 5 veces durante 15 minutos.	<ol style="list-style-type: none"> 1. Desconecte el suministro eléctrico de la caldera y vuelva a conectarlo. 2. Si la caldera sigue sin funcionar, póngase en contacto con un Servicio Técnico Autorizado por Groupe Atlantic.
	Diferencial negativo Fallo de la sonda de caudal o retorno .	Revise la presión de agua del sistema y compruebe que el manómetro marca entre 1 y 1,5 bares. Para más información sobre cómo volver a presurizar el sistema, consulte el apartado 3. Si la caldera sigue sin funcionar, póngase en contacto con un Servicio Técnico Autorizado por Groupe Atlantic.
	Diferencial de caudal/retorno > 50°C.	Si la caldera sigue sin funcionar, póngase en contacto con un Servicio Técnico Autorizado por Groupe Atlantic.
	Válvula de desviación en posición intermedia para mantenimiento.	Gire todos los selectores totalmente a la derecha, desconecte el suministro eléctrico de la caldera y vuelva a conectarlo, y a continuación, pulse el botón «RESET» (reiniciar).

9. DATOS ERP

	SÍMBOLO	UNIDADES	MODELO	
			24	30
Caldera de condensación	N/A	N/A	Sí	Sí
Caldera a baja temperatura	N/A	N/A	No	No
Caldera B1	N/A	N/A	No	No
Aparato de calefacción de cogeneración	N/A	N/A	No	No
Caldera adicional	N/A	N/A	No	No
Caldera mixta	N/A	N/A	Sí	Sí
Potencia calorífica nominal				
Potencia calorífica útil a potencia calorífica nominal y régimen de alta temperatura	P ₄	kW	24,3	24,3
Potencia calorífica útil a un 30% de potencia calorífica nominal y régimen de baja temperatura	P ₁	kW	8,0	8,0
Consumo eléctrico auxiliar				
Carga completa	e _{lmax}	kW	0,042	0,032
Carga parcial	e _{lmin}	kW	0,012	0,013
En espera	P _{SB}	kW	0,005	0,005
Eficiencia energética estacional de calefacción				
Eficiencia útil a potencia calorífica nominal y régimen de alta temperatura	η ₄	%	90,0	90,0
Eficiencia útil a un 30% de la potencia calorífica nominal y régimen de baja temperatura	η ₁	%	98,7	98,7
Otros elementos				
Emisiones	NO _x	mg/kWh	32	28
Consumo de energía anual	Q _{HE}	GJ	75	75
Nivel de potencia acústica en interiores	L _{WA}	dB	48	46
Pérdida de calor en modo de espera	P _{stby}	kW	0,050	0,050
Consumo de electricidad del quemador de encendido	P _{ign}	kW	0	0
Información adicional para calefactores combinados				
Consumo eléctrico diario	Q _{elec}	kWh	0,076	0,075
Eficiencia energética del caldeo de agua	η _{WH}	%	78	78
Consumo de combustible diario	Q _{fuel}	kWh	7,800	7,750
Consumo eléctrico anual	AEC	kWh	16	16
Consumo de combustible anual	AFC	GJ	6	6
CONTROLES				
Referencia para la sonda exterior cableada	074203			
Clase de control	II			
Contribución a la eficiencia energética estacional	2%			
Referencias para las sondas de ambiente				
	074205			
	074206			
	074207			
Clase de control	VI			
Contribución a la eficiencia energética estacional	4%			
Referencias para los termostatos on/off				
Referencia para los termostatos on/off	072121			
Clase de control	I			
Contribución a la eficiencia energética estacional	1%			
Referencias para los termostatos on/off				
	073270			
	073271			
	073324			
Clase de control	II			
Contribución a la eficiencia energética estacional	2%			

FICHA DE PRODUCTO

CALDERA MIXTA MODELO LOGIC MICRO

Atlantic

DATOS ERP

	SÍMBOLO	UNIDADES	MODELO	
			24	30
Caldera de condensación			Ni	
Eficiencia energética estacional de calefacción			A	
Calor útil nominal		kW	24	
Eficiencia energética estacional de calefacción	η_s	%	94*	
Consumo de energía anual	Q_{HE}	GJ	75	
Nivel de potencia sonora, interior	L_{WA}	dB	48	46
Clase de eficiencia energética del calentamiento de agua			A	

Eficiencia energética estacional de calefacción de la caldera								*%	A
Control de temperatura (de la ficha de control de temperatura)								%	
<i>Clase I</i>	<i>Clase II</i>	<i>Clase III</i>	<i>Clase IV</i>	<i>Clase V</i>	<i>Clase VI</i>	<i>Clase VII</i>	<i>Clase VIII</i>	B	
1%	2%	1.5%	2%	3%	4%	3.5%	5%		

Contribución energía solar (de la ficha de contribución de energía solar)

Tamaño del colector (en m²)

Volumen del depósito (en m³)

Eficiencia del colector (en %)

Clasificación del depósito
A* = 0,95
A = 0,91
B = 0,86
C = 0,83
D-G = 0,81

$$= ('III' \times \boxed{} + 'IV' \times \boxed{}) \times 0.9 \times (\boxed{} / 100 \times \boxed{} = \boxed{} \%$$
C

Eficiencia energética estacional de la calefacción del producto TOTAL: A+B+C= %

Clase de eficiencia energética estacional de calefacción del equipo combinado

G	F	E	D	C	B	A	A+	A++	A+++
< 30%	≥ 30%	≥ 34%	≥ 36%	≥ 75%	≥ 82%	≥ 90%	≥ 98%	≥ 125%	≥ 150%

La eficiencia energética de este producto indicada en el presente documento puede que no se corresponda con su valor de eficiencia energética real cuando se lleve a cabo su instalación en un edificio, ya que este dato se ve influenciado por otros factores, como la pérdida de calor del producto con respecto al tamaño del edificio y sus características.

Términos y Condiciones de la Garantía

Su caldera Logic dispone de una garantía comercial suplementaria total de 2 años, que incluye los gastos de desplazamiento, mano de obra y cambio de piezas sin que sea necesario demostrar que la posible falta de conformidad del producto ya existía en el momento de la entrega.

Garantía Comercial

2* años de garantía total

- Para que la garantía total de 2 años se active es necesario proceder a la puesta en marcha inmediatamente después de su instalación y hasta un plazo máximo de 3 meses desde la fecha de compra. Asimismo para que la garantía total de 2 años sea efectiva, es obligatorio realizar un mantenimiento periódico de su caldera a través del Servicio Técnico Autorizado por Groupe Atlantic.
- La puesta en marcha es gratuita dentro del territorio peninsular (España, Portugal y Andorra).
- La puesta en marcha incluye la puesta en servicio de la caldera y la verificación del correcto funcionamiento de la misma. Durante la puesta en marcha, el usuario recibirá una explicación sobre el correcto uso de la caldera así como la tarjeta de garantía debidamente cumplimentada por el Servicio Técnico Autorizado por Groupe Atlantic.
- Para que pueda realizarse la puesta en marcha es preciso que la instalación tenga suministro de gas, de agua y conexión a la red eléctrica.
- La puesta en marcha no incluye en ningún caso intervenciones en la instalación hidráulica, eléctrica o en la chimenea.
- La garantía no limita los derechos del consumidor. Se aplica en el país de adquisición del producto bajo la condición de que éste haya sido instalado en el mismo país.
- La puesta en marcha debe ser realizada por un Servicio Técnico Autorizado.
- La instalación, uso y mantenimiento de este dispositivo debe ser conforme a las normas nacionales en vigor y a las instrucciones dadas en el manual. Además, la instalación de la caldera debe ser realizada por un técnico cualificado de conformidad con la normativa vigente.
- Antes de instalar la caldera es obligatorio el lavado previo de la instalación mediante alguno de los productos recomendados por el fabricante. Además, para una protección constante de su caldera, es necesario la utilización de un protector del sistema de calefacción de los recomendados por la marca o equivalente, al menos una vez al año. El incumplimiento de este apartado conlleva la interrupción de la garantía.
- La sustitución de una pieza no prolonga la duración de la garantía.

CONDICIONES DE EXPIRACIÓN DE LA GARANTÍA:

- La garantía no cubre el desgaste de las piezas, los aparatos no examinables ni los daños que pueda sufrir el aparato a la intemperie, a causa de las heladas, de la inestabilidad de la corriente eléctrica o de la calidad del agua.
- La garantía se extinguirá si la instalación del dispositivo no respeta las normas nacionales en vigor o las instrucciones dadas por el fabricante en cuanto a la instalación del aparato.
- Igualmente será motivo de extinción de la garantía un mantenimiento inadecuado, o inexistente. Para que la garantía permanezca en vigor, será necesario llevar a cabo un mantenimiento anual obligatorio que realizará un Servicio Técnico Autorizado por la marca.
- También serán causa de extinción de garantía las reparaciones o recambios no realizados por el Servicio Técnico Autorizado del fabricante o no autorizados por el mismo o no originales.
- La utilización inadecuada del dispositivo.
- La utilización de accesorios no adecuados (como por ejemplo conductos de evacuación no homologados).
- La suciedad en los circuitos de agua sanitaria y calefacción.
- Las manipulaciones indebidas del aparato por personas no autorizadas.
- Las averías ocasionadas en el equipo por la dureza del agua, tales como por ejemplo, las obstrucciones calcáreas totales o parciales del circuito primario o secundario, o las deposiciones calcáreas sobre elementos del generador.
- La utilización de cualquier otro tratamiento de agua no recomendado por Groupe Atlantic puede conllevar la pérdida de la garantía.
- Una sobrecarga causada por cualquier origen: agua, electricidad, gas y supuestos análogos.
- Los daños ocasionados por causas de fuerza mayor y fenómenos meteorológicos.

CONDICIONES PARA SU VALIDEZ

- Antes de la utilización de la caldera, lea cuidadosamente las instrucciones que la acompañan.
- Utilice el Servicio Técnico Autorizado por Groupe Atlantic para realizar la puesta en marcha.
- Realice un mantenimiento periódico de su caldera a través del Servicio Técnico Autorizado por Groupe Atlantic. Recuerde que para que la garantía total de 2 años sea efectiva, es obligatorio realizar dicho mantenimiento con una periodicidad anual.



Este aparato es conforme :
- con la directiva 92/44/EEC



Fecha de la puesta en servicio :

Datos de su instalador técnico de calefacción o del SAT.



Helpline

902-45-45-66

www.thermor.es